

Стиральная машина PW 6137



Инструкция по эксплуатации и монтажу Технические характеристики

Архангельск (8182)63-90-72
Астана +7(7172)727-132
Белгород (4722)40-23-64
Брянск (4832)59-03-52
Владивосток (423)249-28-31
Волгоград (844)278-03-48
Вологда (8172)26-41-59
Воронеж (473)204-51-73
Екатеринбург (343)384-55-89
Иваново (4932)77-34-06
Ижевск (3412)26-03-58
Казань (843)206-01-48

Калининград (4012)72-03-81
Калуга (4842)92-23-67
Кемерово (3842)65-04-62
Киров (8332)68-02-04
Краснодар (861)203-40-90
Красноярск (391)204-63-61
Курск (4712)77-13-04
Липецк (4742)52-20-81
Магнитогорск (3519)55-03-13
Москва (495)268-04-70
Мурманск (8152)59-64-93
Набережные Челны (8552)20-53-41

Нижний Новгород (831)429-08-12
Новокузнецк (3843)20-46-81
Новосибирск (383)227-86-73
Орел (4862)44-53-42
Оренбург (3532)37-68-04
Пенза (8412)22-31-16
Пермь (342)205-81-47
Ростов-на-Дону (863)308-18-15
Рязань (4912)46-61-64
Самара (846)206-03-16
Санкт-Петербург (812)309-46-40
Саратов (845)249-38-78

Смоленск (4812)29-41-54
Сочи (862)225-72-31
Ставрополь (8652)20-65-13
Тверь (4822)63-31-35
Томск (3822)98-41-53
Тула (4872)74-02-29
Тюмень (3452)66-21-18
Ульяновск (8422)24-23-59
Уфа (347)229-48-12
Челябинск (351)202-03-61
Череповец (8202)49-02-64
Ярославль (4852)69-52-93

Указания по безопасности и предупреждения	4
Ваш вклад в защиту окружающей среды	8
Описание машины	9
Описание машины	10
Функции элементов управления	10
Стирка	12
Подготовка белья	12
Загрузочный вес белья для стандартных программ	12
Добавка моющих средств	13
Дозировка моющих средств	14
Выбор программы	14
Открывание дверцы загрузочного люка после завершения программы	16
Стирка в режиме с картой	17
Режим для партии белья	17
Дополнительные функции	18
Выбор языка	18
Время старта	18
Остановка программы	19
Прерывание программы	20
Изменение хода программы	20
Опциональные модули	21
Дозировка жидких средств	21
Отключение при пиковой нагрузке	23
Коммуникационный модуль	23
Параметры эксплуатации	23
Загрузка	25
Помощь при неполадках	26
Невозможно открыть дверцу загрузочного люка	26
Отключение сетевого питания в процессе стирки, аварийное открывание дверцы	26
Сообщения о неисправностях	28
Сервисная служба	29
Дата изготовления	29
Декларация о соответствии	29
Чистка и уход	30
Установка и подключение	33
Хранение машины	33
Транспортировочное крепление	34
Подключения в месте установки	35
Подключения машины к системе водоснабжения	35
Подключения для дозирования на смесителе для жидких моющих средств	36
Электроподключение	37
Подключение дозирующих насосов	38
Подключение пара	38
Подключение газа	38
Технические характеристики	39

Пояснение к указаниям по безопасности и предупреждениям, размещенным на машине



Прочтите инструкцию по эксплуатации.

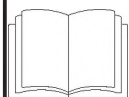

Прочтите инструкции, например, инструкцию по установке.



Осторожно, горячие поверхности.



Осторожно, напряжение до 1000 вольт.



Заземление

Перед тем, как начать эксплуатировать стиральную машину, прочитайте, пожалуйста, инструкцию по эксплуатации. Таким образом, Вы обезопасите себя от травм и предотвратите повреждение Вашей стиральной машины.

Надлежащее использование стиральной машины

- ▶ Эта стиральная машина предназначена для стирки только такого белья, которое не пропитано опасными или горючими веществами.
 - ▶ Стирайте в этой стиральной машине исключительно такие текстильные изделия, на этикетке которых стоит отметка производителя, что они разрешены для машинной стирки.
 - ▶ Запрещается проводить в этой стиральной машине химическую чистку! При использовании большинства чистящих средств, например, бензина, **существует опасность пожара и взрыва!**
 - ▶ Не храните и не пользуйтесь вблизи стиральной машины бензином, керосином и подобными горючими веществами. Не используйте крышку машины в качестве полки для хранения.
- Опасность пожара и взрыва!**

▶ Не храните на крышке машины никаких химических веществ (жидких моющих средств, вспомогательных моющих средств). Они могут вызвать изменение окраски или повреждение лака. Случайно попавшие на поверхность химические средства немедленно сотрите мокрой салфеткой.

▶ Если машина предназначена для эксплуатации в промышленной области, то ею должен управлять только проинструктированный/обученный персонал.

Если машина предназначена для эксплуатации в открытом доступе, то ответственное за эксплуатацию лицо должно обеспечить безопасное пользование машиной.

▶ Эта стиральная машина не предназначена для использования вне помещений.

Электротехническая безопасность

▶ Электробезопасность этой стиральной машины гарантирована только в том случае, если она подключена к системе защитного заземления. Очень важно проверить выполнение этого основополагающего условия обеспечения электробезопасности. В случае сомнения поручите специалисту проверить домашнюю электропроводку. Производитель не может нести ответственности за повреждения, причиной которых является отсутствующее или оборванное защитное заземление.

▶ Не повреждайте, не удаляйте, не нарушайте устройства защиты и элементы управления стиральной машины.

▶ Машины, у которых повреждены элементы управления или изоляция проводов, запрещается эксплуатировать, пока не будет проведен соответствующий ремонт.

▶ Начать эксплуатировать стиральную машину можно будет только тогда, когда будут смонтированы все снятые части внешней облицовки и таким образом исключена возможность прикосновения к токопроводящим или вращающимся узлам машины.

▶ Для стационарного подключения в месте монтажа необходимо наличие многополюсного отключения.

▶ Ремонт машин с электрическим, газовым или паровым нагревом имеют право производить только квалифицированные специалисты. Неквалифицированный ремонт представляет для пользователя значительную опасность.

▶ Не пытайтесь открывать дверцу загрузочного люка стиральной машины с силой. Для обеспечения предохранительной функции дверного замка, ручка дверцы оборудована устройством предохранения от рывков.

▶ Вышедшие из строя детали конструкции должны заменяться только на оригинальные запчасти Miele. Только при использовании этих деталей мы можем гарантировать, что в полном объеме будут выполнены требования по безопасности, которые мы предъявляем к нашим машинам.

▶ Использование качественных материалов и вся тщательность, с которой изготавливаются заливные шланги, не уберет их от повреждений при старении. Из-за наличия трещин, складок, вспучиваний и тому подобных признаков могут появиться негерметичные места, через которые будет протекать вода. Поэтому регулярно проверяйте шланги. Тогда Вы сможете их своевременно заменить и избежать ущерба, который вызывает протекающая вода.

Стиральные машины с газовым нагревом

Меры безопасности при появлении запаха газа:

- Немедленно погасить все горелки!
- Немедленно открыть все окна и двери!
- Немедленно перекрыть все краны на газовом счетчике или центральный вентиль!
- Не включать освещение при входе в помещение, где был обнаружен запах газа!
- Не зажигать спички и зажигалки!
- Не курить!
- Предотвратить образование электрической искры: например, при вытаскивании вилки из розетки или пользовании электровыключателями и звонками.
- Перекрыть собственный внешний газовый запорный вентиль стиральной машины.
- Если причина появления запаха газа не найдена, хотя вся газовая арматура перекрыта, немедленно вызвать аварийную службу органа газоснабжения.

Внимание! Перед окончанием монтажа, техобслуживания, переоборудования и ремонта все газопроводящие узлы, от ручного запорного вентиля до горелки, необходимо проверить на герметичность. Измерительные насадки на газовом вентиле и на горелке должны проверяться особенно тщательно.

Проверка должна происходить при включенной и выключенной горелке.

Пользование машиной

▶ Лицам, которые по состоянию здоровья или из-за отсутствия опыта и соответствующих знаний не могут уверенно управлять стиральной машиной, не рекомендуется ее эксплуатация без присмотра или руководства со стороны ответственного лица.

▶ Ни в коем случае не разрешайте детям играть в (на) стиральной машине или рядом с ней, а также самостоятельно пользоваться стиральной машиной.

▶ Если Вы стираете при высоких температурах, помните о том, что смотровое стекло загрузочного люка сильно нагревается. Поэтому не позволяйте детям во время стирки прикасаться к смотровому стеклу.

▶ Закрывайте дверцу после проведения каждой стирки. Так Вы сможете избежать того, что:

- дети попытаются залезть внутрь стиральной машины или спрятать в ней какие-либо предметы.
- Внутри стиральной машины проникнут мелкие домашние животные.

▶ Каждый раз перед извлечением белья убедитесь в том, что барабан остановился. Следствием выемки белья из еще вращающегося барабана является опасность получения травм.

▶ Существует опасность защемить и порезать руку шарниром дверцы люка.

▶ Полному раскрытию дверцы люка не должны мешать дверцы окружающей мебели или условия на месте установки.

▶ Вода, в которой происходит стирка белья, является по существу щелочным раствором, а **не питьевой водой!**

Этот щелочной раствор должен отводиться в предназначенную для этой цели канализационную систему.

▶ Стиральную машину можно будет оставлять работающей без присмотра только в том случае, если непосредственно рядом с машиной в полу имеется сточный желоб в ливневую канализацию.

▶ При выключенной стиральной машине и закрытой дверце загрузочного люка сначала необходимо включить машину, а затем открыть дверцу. Если при открытой дверце загрузочного люка из отсека для моющих средств выступает вода: закройте дверцу люка и включите стиральную машину.

► Соответствие стандарту дезинфекции по термическому и термо-химическому методу (согласно нормативу § 18 Закона о защите от инфекций) должно точно устанавливаться пользователем с помощью соответствующих испытаний. Тест методов должен проводиться периодически:

термоэлектрическим способом с помощью логгеров или бактериологическим способом с помощью биоиндикаторов. Пользователь должен особенно строго следить за соблюдением параметров метода, температуры, а при термо-химической дезинфекции - также за концентрацией раствора. Программы дезинфекции не должны прерываться, так как в этом случае может быть снижен результат дезинфекции.

► Обязательно обращайтесь внимание при использовании и комбинировании моющих средств и специальных добавок на указания по применению, приводимые изготовителем на упаковке.

Применяйте соответствующее средство только в случаях, предусмотренных его изготовителем, что позволит избежать повреждений материалов и бурных химических реакций.

Чтобы исключить все сомнения в правильности применения, обратитесь за подтверждением возможности применения средства к его изготовителю.

► Красящие и обесцвечивающие средства, а также средства удаления накипи, должны быть предназначены для использования в стиральных машинах. Обязательно соблюдайте рекомендации по применению, приводимые изготовителем.

► Контролируйте результат стирки белья, которое загрязнено маслом или жиром. Недостаточно тщательно выстиранное белье при последующей сушке может привести к его самовозгоранию. Для такого белья используйте специальное моющее средство или специальную программу стирки.

► Запрещается чистить стиральную машину с использованием аэрозольных очистителей под давлением или струей воды.

Дополнительные указания

► Дезинфицирующие и моющие (чистящие) средства часто содержат соединения с компонентами хлора. При подсыхании таких средств на поверхностях из нержавеющей стали выделяющиеся хлориды могут вызывать коррозию нержавеющей стали и образование ржавчины. Используя средства без содержания хлора для стирки/дезинфекции, а также для чистки поверхностей из нержавеющей стали, Вы защитите Ваш прибор от повреждения ржавчиной.

В случае сомнения обратитесь к производителю средства за подтверждением его безопасности. Попавшие случайно на стальную поверхность средства с содержанием хлора смойте водой, затем насухо вытрите поверхность салфеткой.

► Рекомендация по применению химических вспомогательных средств не означает, что изго-

товитель прибора несет ответственность за результат воздействия химического вспомогательного средства на предметы белья и детали стиральной машины.

Обратите внимание, что изменения в составе, условиях хранения и т.д., о которых изготовитель вспомогательного химического средства не ставит в известность, могут снизить качество проведенной стирки.

Использование принадлежностей

► В прибор могут быть установлены или встроены только такие дополнительные принадлежности, которые поставляются исключительно фирмой Miele. При установке и встраивании других деталей будет утрачено право на гарантийное обслуживание, а также может произойти потеря гарантированного качества работы оборудования.

► Для используемых внешних дополнительных элементов, таких как, например, отсосы, электронные водосчетчики, счетчики величины дозирования, сигнализаторы, должен соблюдаться класс защиты II.

При подключении внешнего ПК, последний должен соответствовать требованиям EN 60950-1:2001 (IEC 60950-1:2001).

Хлор и повреждения деталей машины

Указания при работе с отбеливателями, содержащими хлор, и с перхлорэтиленом

► При частом использовании хлора повышается вероятность повреждения деталей конструкции стиральной машины.

Применение хлоросодержащих средств, например, гипохлорита натрия или порошкообразного отбеливателя на основе хлора, может, в зависимости от концентрации хлора, времени воздействия и температуры, разрушить защитный слой нержавеющей стали и привести к коррозии деталей. Поэтому от применения таких средств следует отказаться и пользоваться отбеливающими средствами на основе кислорода.

Тем не менее, если для удаления особых загрязнений используется хлоросодержащий отбеливатель, нужно обязательно всегда проводить процедуру дехлорирования. В противном случае деталям стиральной машины и белью можно нанести непоправимый ущерб.

Обработка против хлора

Обработка против хлора должна проводиться сразу после отбеливания хлором - лучше всего с использованием раствора перекиси водорода или моющего или отбеливающего средства на основе кислорода и без промежуточного слива раствора.

Из-за тиосульфата, особенно при наличии жесткой воды, может образовываться гипс, который оседает на белье и приводит к образованию отложений в стиральной машине. Так как обработка раствором перекиси водорода способствует процессу нейтрализации хлора, такая обработка является предпочтительной.

Точное количество вспомогательных средств и температура, при которой нужно проводить обработку, устанавливаются и контролируются на месте в соответствии с рекомендациями по дозировке изготовителя моющего или вспомогательного средства. Следует также проверить, чтобы в белье не было после стирки остатков активного хлора.

Утилизация отслужившего прибора

► Если Вы желаете заменить старую стиральную машину (отдаете ее на отбраковку), то предварительно следует привести в нерабочее состояние замок дверцы. Этим Вы мешаете тому, что играющие маленькие дети смогут закрыться внутри машины и этим поставить под угрозу свою жизнь.

Если другие работники обучаются работе на стиральной машине, то они должны быть проинформированы об этих важных правилах безопасности.

Сохраните эту инструкцию по эксплуатации!

Утилизация транспортной упаковки

Упаковка защищает машину от повреждений при ее транспортировке. Материалы, используемые при изготовлении упаковки, безопасны для окружающей среды и подлежат переработке. Возвращение упаковки для ее переработки приводит к экономии сырья и уменьшению количества отходов.

⚠ Упаковочные материалы (пленочную обертку или пластиковые мешки) держите подальше от детей. Опасность удушья.

Утилизация отслужившего прибора

Отслужившие электрические и электронные приборы часто содержат ценные компоненты. В то же время некоторые элементы приборов содержат вредные вещества, необходимые для работы техники. При неправильном обращении с отслужившими приборами или их попадании в бытовой мусор такие вещества могут нанести вред здоровью человека и окружающей среде.



Поэтому не рекомендуется выбрасывать отслужившие приборы вместе с обычным бытовым мусором.

Проследите за тем, чтобы утилизация Вашего отслужившего прибора выполнялась в соответствии с действующими предписаниями.

До момента отправления в утилизацию отслуживший прибор должен храниться в недоступном для детей месте.

Указания по экономии электроэнергии

Используйте, по возможности, максимально разрешенную величину загрузки для выбранной программы. В этом случае потребление электроэнергии в расчете на общее количество белья наиболее экономное. Недозагруженность машины неэкономична. Перегруженность ведет к снижению качества стирки.

Выбирайте в стиральной машине максимально высокую скорость отжима белья. Это позволит Вам сэкономить время и электроэнергию при сушке.

Если белье в стиральной машине на этапе заключительного полоскания полоскается в теплой воде, то вследствие более низкой остаточной влажности, а также наличия остаточного тепла белья, длительность последующей обработки в сушильной машине или на гладильной машине займет более короткое время, что ведет к экономии электроэнергии.

Учитывайте данные изготовителя мощного средства при его дозировании.

Дозировка зависит от количества белья, жесткости воды и степени загрязненности белья, правильного выбора программы (Предварительная стирка, Интенсивная) и температур.

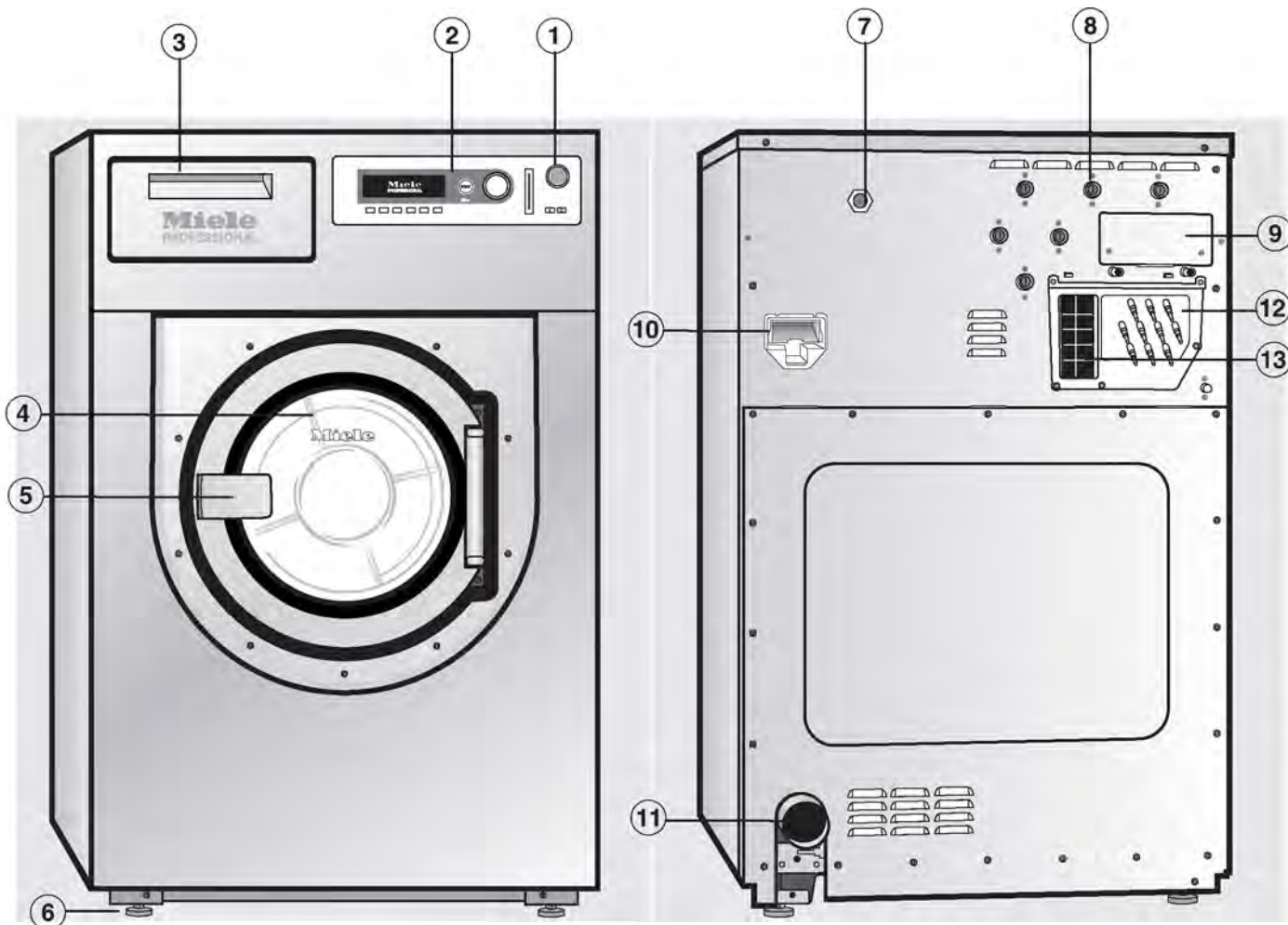

① Аварийный выключатель

При нажатии красной кнопки машина выключится.

② Панель управления

③ Отсек для моющих средств

Крышка открывается, если потянуть за ручку.

④ Дверца загрузочного люка

Дверца загрузочного люка открывается, если потянуть за ручку дверцы. **Никогда** не открывайте дверцу, прикладывая излишнее усилие!

⑤ Ручка дверцы

Для обеспечения функции защиты дверного замка ручка дверцы снабжена устройством блокировки (см. "Помощь при неполадках").

⑥ Винтовые ножки, регулируемые (4 штуки)

⑦ Подключение к сети электропитания

⑧ Подключение к системе водоснабжения

⑨ Подключение модуля повторного использования воды

⑩ Коммуникационный вход

⑪ Слив воды

⑫ Подключение устройства дозирования жидких моющих средств

⑬ Пароотвод

См. главу "Установка и подключение"



Функции элементов управления

① Дисплей

1	Белое белье	90 °C
2	Цветное белье	60 °C
3	Цветное белье интенсивная	60 °C

После включения машины на дисплее временно появляется индикация приветствия и затем список программ. При этом отмечена та программа, которая запускалась в машине последней.

② Функциональные клавиши

Шесть клавиш, расположенных под дисплеем, представляют собой функциональные клавиши. В зависимости от состояния машины эти клавиши будут выполнять определенные функции. Над этими клавишами на дисплее будут отображаться соответствующие указания о функциях. При перепрограммировании на "Прямой выбор кнопками" первые 6 программ из списка можно выбирать непосредственно с помощью кнопок 1 - 6.

③ Клавиша старта

Кольцевая подсветка мигает, если выбранная программа готова к старту. При нажатии на клавишу выбранная программа начинает свою работу. После старта программы нажатием на эту клавишу можно вызвать индикацию содержания дисплея, как перед стартом программы.

④ Внешний интерфейс PC

С помощью программного обеспечения персонального компьютера PC можно будет осуществлять обмен данными между блоком управления машины и PC.

Подключение компьютера осуществляется посредством внешнего интерфейса спереди через панель управления.

⑤ Поворотный переключатель

Вращением внешнего кольца становятся доступны выбор индикации дисплея и поля для ввода данных.

Нажатием внутренней кнопки будут освобождены для изменения выбор индикации дисплея или поля для ввода или после изменения - подтверждение изменения.

⑥ Устройство для считывания карт

Если в устройство считывания вставлена карта, то можно проводить стирку по программам, которые находятся на карте.

Карта вводится в машину в направлении стрелки.

⑦ I клавиша "Сеть-Вкл"

Машина включается

⑧ 0 клавиша "Сеть-Выкл"

Машина выключается

⑨ Кнопка "Аварийное выключение"

Нажимать следует только в случае опасности. Нажатием на красную кнопку машина будет выключена. После устранения опасности кнопку можно разблокировать поворотом вправо.

Необходимо снова нажать клавишу "Старт", чтобы продолжилось выполнение прерванной программы.

Функциональные клавиши

При нажатии клавиши функция будет инициализирована и при еще одном нажатии выбрана.

⏹ Стоп/Конец

Правая функциональная клавиша после старта программы используется в качестве клавиши конца программы.

После нажатия на клавишу выполнение выбранной программы будет остановлено, или остановленная программа будет завершена.

+⏮ Блок плюс

Соответствующий программный блок (например, предварительная стирка) будет добавлен к программе.

▤ Накрахмаливание

Если белье должно быть накрахмалено, то эта клавиша должна быть нажата.

⌚ Без отжима

Если по окончании полоскания отжим не должен проводиться, то клавиша должна быть нажата.

⚙ Установки

Нажатием на эту клавишу можно временно переключиться на другой язык отображения информации на дисплее.

⌚ Время старта

При нажатии на эту клавишу перед стартом программы на дисплее появляется указание, что можно выбрать время для начала выполнения программы.

i Информация

При нажатии на эту клавишу на дисплее отображается программная информация.

⚡ Слив воды

👉 Ручное управление

См. "Руководство по программированию"

+↔ Изменение хода программы

Можно пропустить или повторить блоки в выполняемой программе.

⬅ Назад

Назад к предыдущей странице содержания дисплея.

▼/▲ Указание на следующую/предыдущую строку дисплея

📄 Запоминание

См. "Руководство по программированию"

🔒 Блокировка программы

Если заблокированная программа уже начала выполняться, то по истечении 1 минуты ее уже нельзя будет ни остановить, ни прервать с помощью клавиши Стоп/Конец.

🔓 Деблокировка программы

👤 Дозирование

👤 Дозирование выключено

⚙ Параметры эксплуатации

-> | <- Положение 0 (обнуление индикации)

Если индикация загрузки при пустом барабане не стоит на "00,0", то используется эта кнопка.



Передача данных

Карта пользователя

На этой карте еще отсутствуют программы.

Об обмене данными между блоком управления машиной и картой см. "Руководство по программированию".

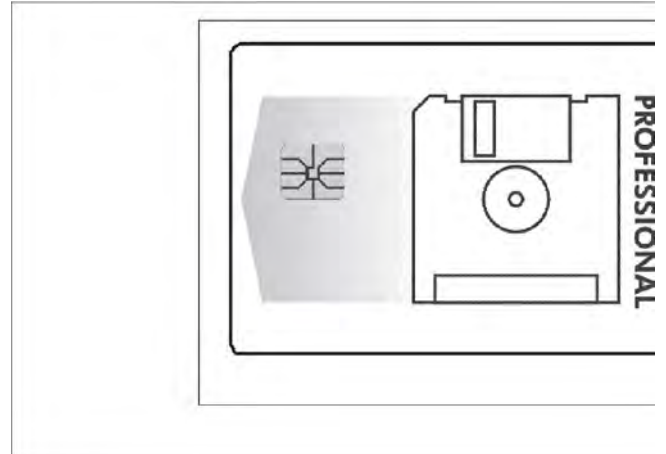

Карта может вместить в себя макс. 30 программ, каждая по 6 блоков.

Обратную сторону карты можно надписать.

Первоначальный ввод автоматической стиральной машины в эксплуатацию должен быть выполнен только сервисной службой или аттестованным специалистом.

- Открыть внешние запорные вентили водоснабжения и (в зависимости от способа нагрева) газоснабжения или пароснабжения.
- Включить основной выключатель (внешний) электропитания.
- Нажатием клавиши "I Сеть-Вкл" включить машину.

Miele

PROFESSIONAL

PW 6xx7

Добро пожаловать

На дисплее появится индикация приветствия

1	Белое белье	90 °C
2	Цветное белье	60 °C
3	Цветное белье интенсивная	60 °C

и затем список программ (программа, которая запускалась в машине последней, помечена).

Поворотом кольца поворотного переключателя можно выбрать нужную программу и сразу запустить ее на выполнение нажатием клавиши "Старт".

Подготовка белья

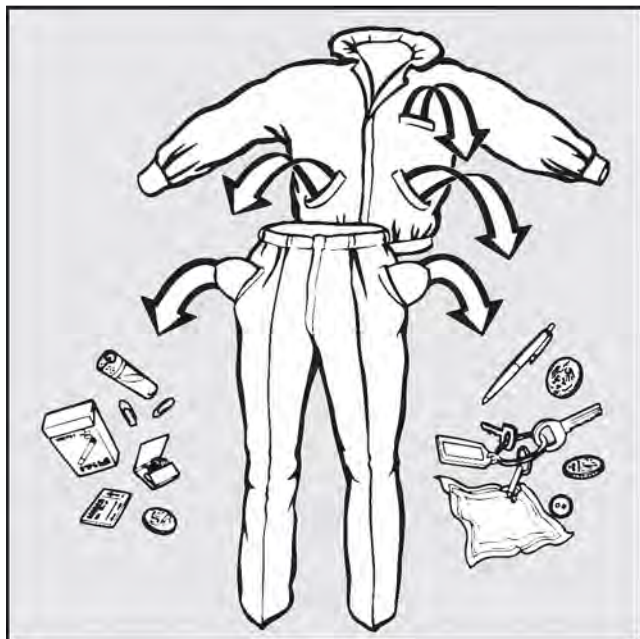

- Освободить карманы от посторонних предметов.

Посторонние предметы (например, гвозди, монеты, скрепки) могут повредить белье и детали стиральной машины.

Загрузочный вес белья для стандартных программ

(сухое белье)

PW 6107	PW 6137	PW 6167	PW 6207	
1 Белое белье 90°C 2 Цветное белье 60°C 3 Цветное белье 60°C интенсивная 4 Цветное белье 30°C 5 Цветное белье 30°C интенсивная 6 Цветное белье Eco Короткая	max. 10 kg	max. 13 kg	max. 16 kg	max. 20 kg
7 Универсальная 60°C 8 Универсальная 60°C интенсивная 9 Универсальная 30°C 10 Универсальная 30°C интенсивная	max. 5 kg	max. 6,6 kg	max. 8 kg	max. 10 kg
11 Тонкое белье 12 Шерсть 30°C 13 Шерсть для ручной стирки 30°C	max. 4 kg	max. 5,2 kg	max. 6,4 kg	max. 8 kg



Загрузочный вес для других программ приводится в соответствующей таблице программ.

- Загрузить белье.
- Закрыть дверцу загрузочного люка за ручку, не захлопывать.

Белье ни в коем случае не должно быть защемлено между дверцей загрузочного люка и обрамлением люка.

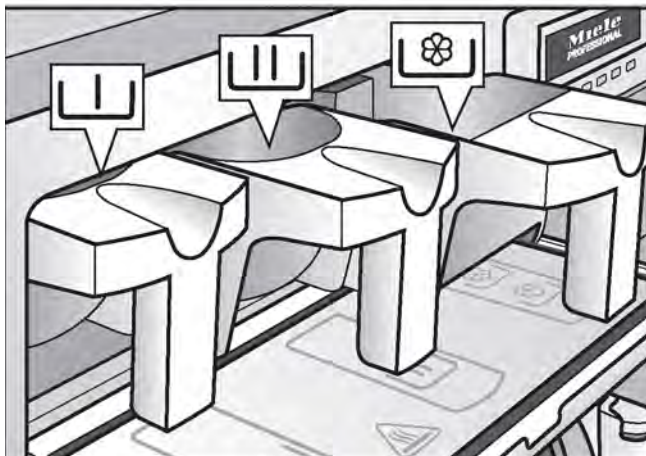
Добавка моющих средств



- Для стандартных программ задаются: моющее средство для основной стирки в кювету  и по желанию моющее средство для предварительной стирки в кювету , средства по уходу за бельем в передний отсек кюветы .

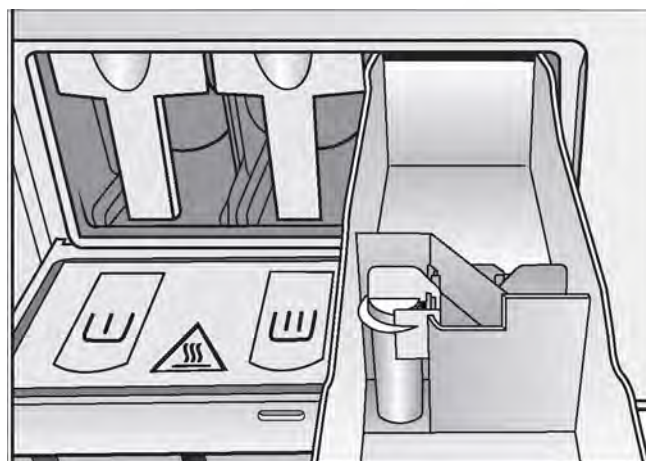

- Другие жидкие вспомогательные средства по уходу за бельем задаются в задний отсек кюветы  (если это запрограммировано).

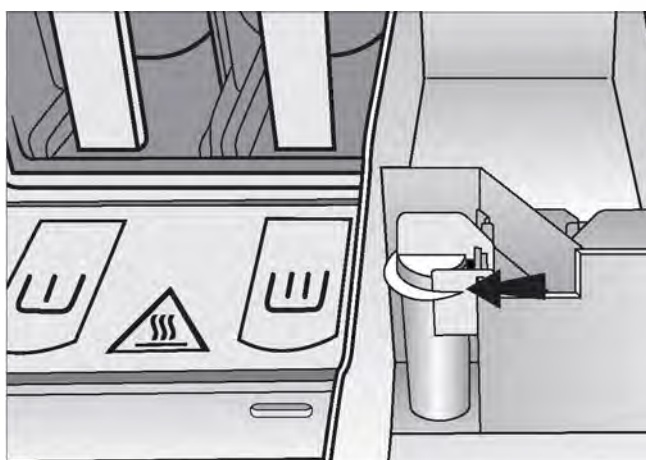

- Вспомогательные средства для стирки не следует задавать сверх отметки в отсеках кюветы , иначе они сразу же через сифон попадут в бак.

Отбеливающие средства

Отбеливайте только те текстильные изделия, на этикетке которых имеется символ по уходу .

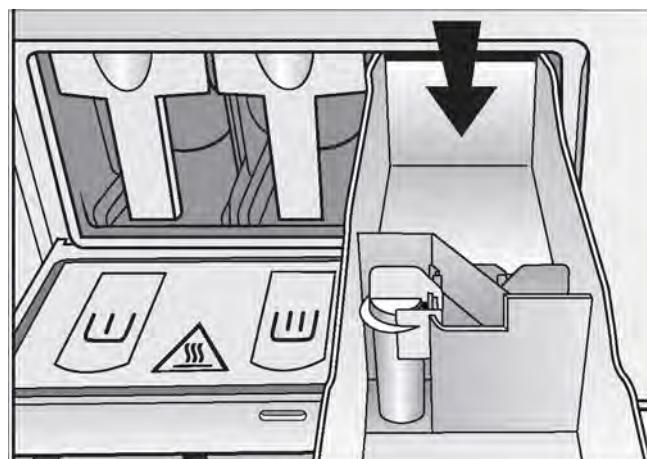

Добавление жидкого отбеливателя следует проводить только в предусмотренный для этого отсек кюветы.

Только в этом случае гарантируется, что отбеливающее средство автоматически согласно технологии стирки будет смыто из отсека кюветы к началу программного этапа 2-го полоскания. Добавление жидкого отбеливателя при стирке цветного белья имеет смысл только в том случае, если изготовитель текстильного изделия на этикетке по уходу указывает, что использованы естественные красители и специально оговаривает возможность отбеливания.

Для проведения отбеливания должен быть дополнительно запрограммирован программный этап 3-го полоскания (см. "Руководство по программированию Profitronic").

 Чем чаще используются средства с содержанием хлора, тем выше вероятность повреждений деталей машины.

Красящие и обесцвечивающие средства, а также **средства удаления накипи** должны быть предназначены для использования в автоматических стиральных машинах. Обязательно соблюдайте рекомендации по применению, приводимые изготовителем

Дозировка моющих средств

Следует избегать существенной передозировки, так как это приводит к повышенному образованию пены.

- Не использовать сильно пенящиеся моющие средства.
- Учитывать сведения, приводимые изготовителем моющего средства. Величина дозировки зависит от:
 - количества белья
 - жесткости воды
 - степени загрязненности белья

Величина дозировки

Учитывать жесткость воды и сведения, приводимые изготовителем моющего средства.

Жесткости воды

Диапазон жесткости	Особенности воды	Общая жесткость в ммоль/л	в немецких градусах °d
I	мягкая	0 - 1,3	0 - 7
II	нормальная	1,3 - 2,5	7 - 14
III	жесткая	2,5 - 3,8	14 - 21
IV	очень жесткая	выше 3,8	выше 21

Если Вы не знаете диапазон жесткости, получите эту информацию в организации Вашего водоснабжения.

Стиральные машины с газовым нагревом

У нагреваемых газом машин моющий раствор будет перекачиваться через нагревательный регистр. Это дополнительное перемещение моющего раствора способствует пенообразованию. Поэтому передозировка моющего средства крайне нежелательна, как и использование сильнопенящихся моющих средств.

Если происходит сильное образование пены, то следует использовать слабопенящиеся моющие средства или проконсультироваться у технолога по применению моющих средств.

Выбор программы

- Поворотом поворотного переключателя выбрать программу стирки (например, программу **1** Белое белье).

На дисплее появится (например) следующая индикация:

16	Дополнительный слив	
1	Белое белье	90 °C
2	Цветное белье	60 °C

Выбрать дополнительные функции "Предварительная стирка", "Накрахмаливание" или "Без отжима".

- Выбор программы подтвердить нажатием внутренней кнопки на поворотном переключателе.

На дисплее появится (например) следующая индикация:

1	Белое белье	10,0 / 10,0 кг
90 °C	Основная стирка	
	Полоскание	1100 об/мин

- Добавить программный блок "Предварительная стирка" (при желании) нажатием функциональной клавиши **+Ш** "Этап плюс".

При нажатии функциональной клавиши **+Ш** "Этап плюс" на дисплее появится следующая индикация:

1	Белое белье	10,0 / 10,0 кг
40 °C	Предварительная стирка	
90 °C	Основная стирка	1100 об/мин

Поле **"+Ш"** промаркировано.

Повторным нажатием клавиши можно отменить выбор функции.

Если необходимо крахмаливание белья, то нажимается клавиша "Накрахмаливание".

Если по окончании полоскания белье не нужно отжимать, то нажимается клавиша "Без отжима".

Если не нужно будет проводить никаких других изменений в программе:

- Нажать клавишу "Старт", программа стирки начинает выполняться.

Если перед стартом программы нужно будет проводить в этой программе другие изменения, например, для загрузки, температуры или числа оборотов барабана при отжиге:

Загрузка

Перед стартом программы можно вручную задать соответствующую величину загрузки.

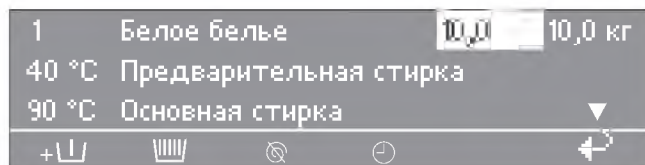

- Вращением поворотного переключателя перейти на поле ввода "Загрузка", нажатием поворотного переключателя подтвердить выбор поля. Вращением переключателя изменить значение загрузочного веса и нажатием подтвердить заданное значение.

Температура изменяется с шагом 1 °C с холодной, от 15 до макс. 95 °C .

- Вращением поворотного переключателя выбрать поле ввода "Температура" (40 °C для предварительной стирки) и нажатием переключателя подтвердить выбор.

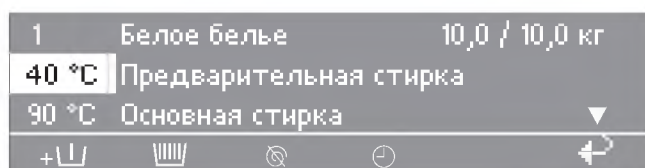

- Вращением поворотного переключателя изменить значение температуры и нажатием подтвердить заданное значение.

Число оборотов барабана при отжиге изменяется с шагом 25 об/мин от 0, от 300 до максимальное.

- Вращением поворотного переключателя перейти на поле ввода "Число оборотов" (для окончательного отжима), нажатием переключателя подтвердить выбор поля.

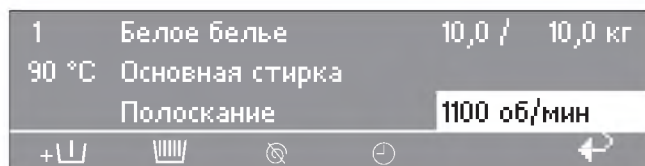

- Вращением поворотного переключателя изменить значение числа оборотов и нажатием подтвердить заданное значение.

Максимальное число оборотов

PW 6107	PW 6137	PW 6167	PW 6207
1200 об/мин	1100 об/мин	1150 об/мин	1100 об/мин

- Нажать клавишу "Старт", программа стирки начинает выполняться.

После старта программы процесс выполнения программы будет отображаться на дисплее.

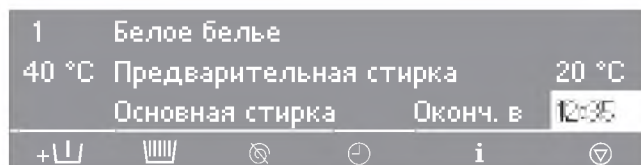

Во 2-й строке дисплея, где отображается информация о предварительной стирке, дополнительно появляется значение фактической температуры моющего раствора.

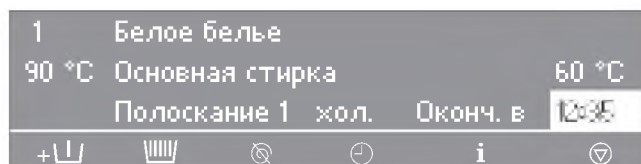

Когда программный этап предварительной стирки завершается, на второй строке дисплея появляется программный этап основной стирки с фактической температурой моющего раствора. Строкой ниже появляется последующий программный этап, здесь полоскание 1.

Индикация конца программы, справа на дисплее, показывает момент времени, когда выполнение программы будет завершено.

Стирка

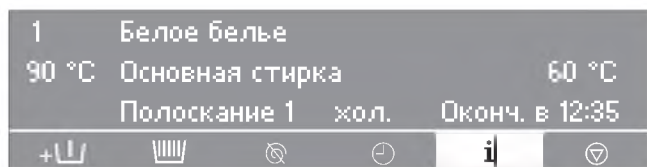

При нажатии клавиши **i** "Информация" на дисплее будет отображаться дальнейшая информация о программе стирки, как например:

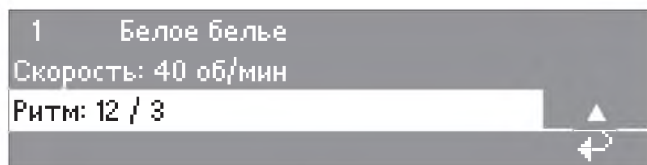
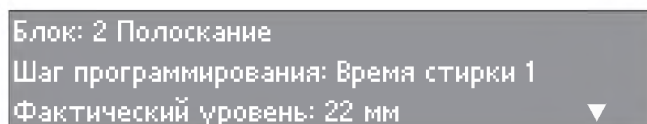
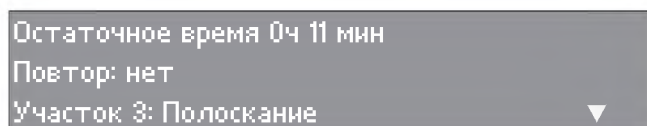
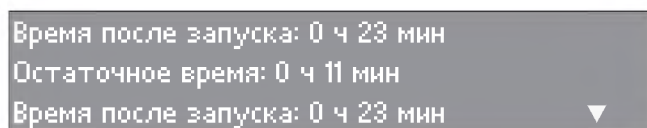
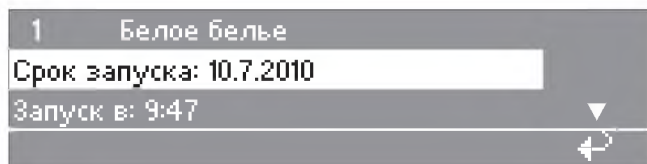

- Нажатием клавиши **↶** "Возврат" осуществляется возвращение дисплея к индикации процесса выполнения программы.

Открывание дверцы загрузочного люка после завершения программы

По завершении выполнения программы при полной остановке барабана и отсутствии в машине воды на дисплее появится (например) следующая индикация:

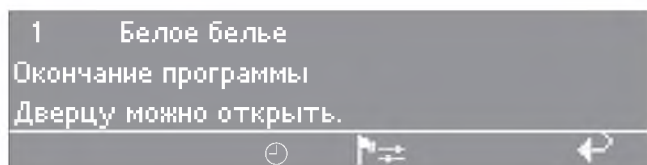

Одновременно в течение 5 секунд раздается звуковой сигнал, свидетельствующий об окончании программы.

- Открыть дверцу загрузочного люка, потянув за ручку дверцы.

Указание: Если дверца загрузочного люка не открывается, то нужно нажать на дверцу, а затем еще раз потянуть ручку. **Никогда** не открывать дверцу силой!

- Достать выстиранное белье.

Если программа была прервана, когда в машине есть вода или при выполнении отжима, то на дисплее появится (например) следующая индикация:

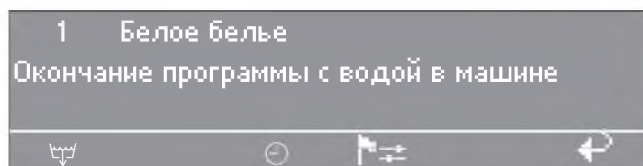

или

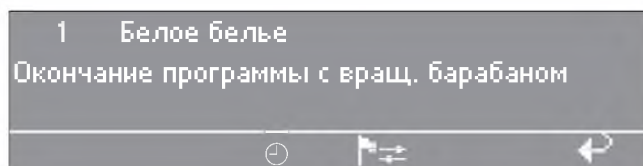

⚠ Дверца загрузочного люка заблокирована. Не пытайтесь открывать дверцу загрузочного люка силой.

- Нажать функциональную клавишу **🚰** "Слив воды" или выбрать программу "Дополнительный отжим" и нажать клавишу "Старт". После завершения выполнения открыть дверцу загрузочного люка.

Если не предусматривается больше выполнение никаких следующих программ стирки:

- Оставить дверцу загрузочного люка открытой.
- Выключить машину с помощью клавиши **0** "Сеть-Выкл". Выключить главный выключатель (внешний).
- Закрыть внешние запорные вентили водоснабжения, газоснабжения или пароснабжения.

Карты, на которых записана программа стирки, согласованы с типом стиральной машины. Чистые карты являются универсальными для использования.

- Включить машину клавишей I "Сеть-Вкл".

На дисплее появится индикация приветствия

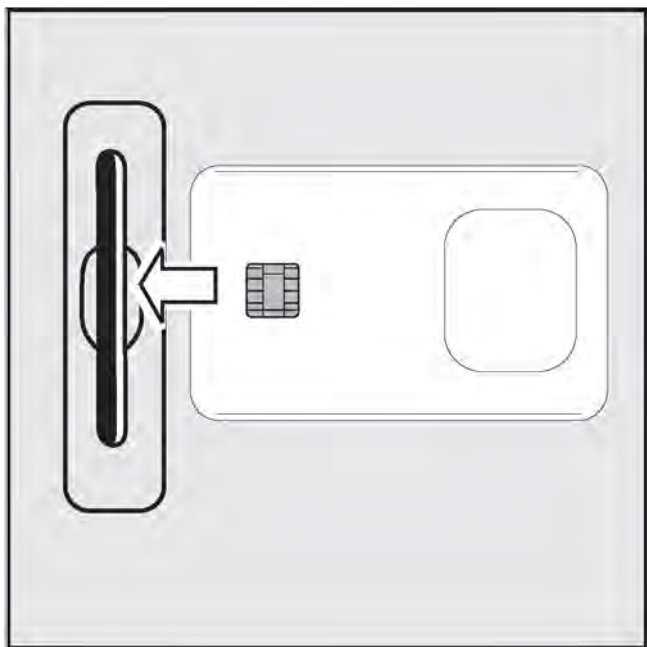

- Вставить карту.

На дисплее появится индикация списка программ, которые записаны на карте.

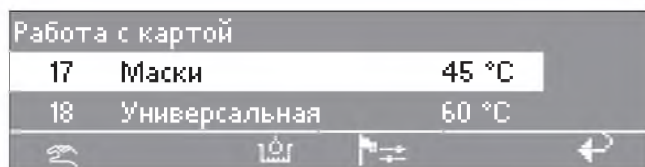

- Поворотом кольца поворотного переключателя выбирается программа. Нажатием поворотного переключателя подтверждается выбор программы.

- Нажать клавишу "Старт", программа стирки начинает выполняться.

После нажатия клавиши "Старт" карту можно будет вынуть из устройства считывания. После завершения программы она будет стерта из памяти стиральной машины.

Не вставляйте никаких других посторонних предметов в прорезь для карт.

Если карта вставлена наоборот, на дисплее появляется следующее сообщение:

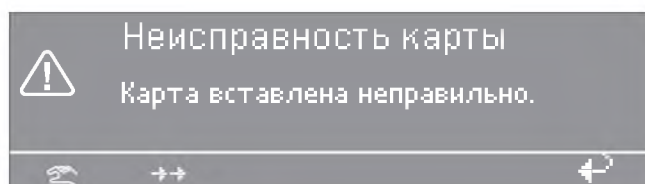

- Правильно вставить карту в считыватель.

Если речь идет о карте, которая не предназначена для данного типа стиральной машины, то на дисплее появляется следующее сообщение

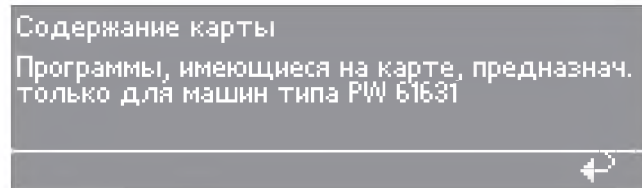

- Вставить карту, предназначенную для данного типа машины.

Режим для партии белья

К партии белья, которой требуется специальный способ стирки, прилагается карта, на которой записана одна программа.

На программном уровне обслуживания эту функцию можно будет инициализировать через пункт меню "Партия белья".

Блок управления стиральной машины примет к исполнению тогда только карты для партий белья (на которых записана **одна** программа).

Программы, занесенные в блок управления машины, больше не будут действовать.

Дополнительные функции

Выбор языка

Перед стартом программы можно изменить язык отображения информации по символу флага. Установленный язык через 5 минут после завершения программы и при открытой дверце машины будет опять заменен на исходный язык.



Если будет нажата функциональная клавиша , то содержание экрана дисплея будет следующим:

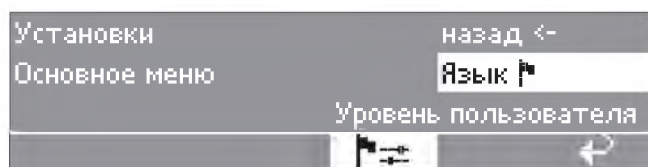

- Нажатием поворотного переключателя выбор пункта меню "Язык" подтверждается.



- Поворотом кольца поворотного переключателя выбирается желаемый язык отображения на дисплее и нажатием внутренней кнопки выбор языка подтверждается.

Время старта

Если для какой-либо программы нужно будет определить время ее старта, то с помощью функциональной клавиши  "Время старта" можно выбрать более позднее время начала выполнения программы стирки.

Установка времени старта

После выбора программы на дисплее отображается (например) следующее:

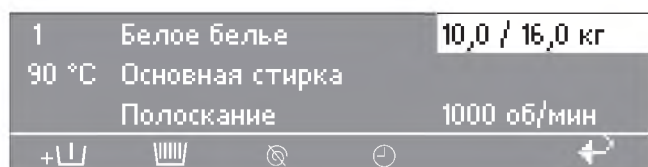

- Нажать клавишу  "Время старта".

На дисплее будет отображаться (например) следующее:

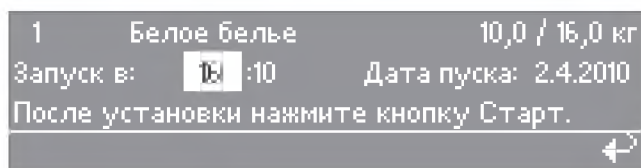

Появляется текущее время и дата. Поле для ввода часов выделяется.

- Нажатием поворотного переключателя подтверждается выбор установки часов. Поворотом кольца поворотного переключателя изменяется значение часов и нажатием поворотного переключателя это изменение подтверждается.
 - Поворотом кольца поворотного переключателя выбирается поле для ввода "Минуты" и нажатием - подтверждается выбор установки минут. Поворотом кольца поворотного переключателя изменяется значение минут и нажатием поворотного переключателя это изменение подтверждается.
 - Поворотом кольца поворотного переключателя выбирается поле для ввода "День даты старта" и нажатием - выбор подтверждается. Поворотом день даты изменяется и нажатием подтверждается.
 - Аналогичным образом изменяются месяц и год.
- После установки желаемого срока старта программы.
- Нажать клавишу "Старт", старт программы произойдет согласно установленному времени старта.

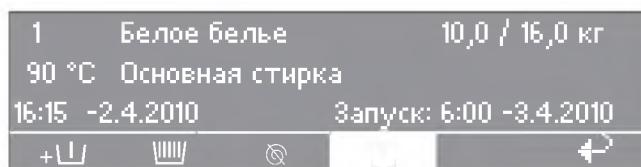

На дисплее появляется следующая индикация:



На дисплее отображается текущее время, дата и время старта.

- Если дверцу загрузочного люка открыть, то нужно будет заново нажать на клавишу "Старт".

Сброс функции срока старта

Если снова нажать клавишу  "Время старта" или клавишу  "назад", то изменения в силу не вступят.

С предварительной стиркой

При сильно загрязненном белье для стандартных программ с **1** по **10** нажатием клавиши **+Ш** "Блок плюс" можно добавить предварительную стирку.

Повторным нажатием клавиши функцию можно будет опять отменить.

При нажатой клавише **+Ш** "Блок плюс" на дисплее будет отображаться следующее:

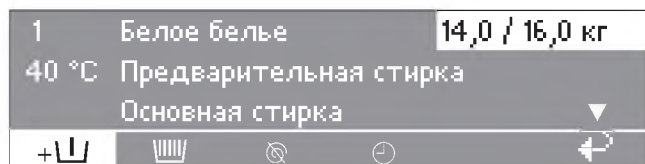

Поле **+Ш** на дисплее будет выделено.

Накрахмаливание

Заправка через лоток

Функцию накрахмаливания можно добавить перед стартом программы ко всем стандартным программам (кроме «Дополнительный отжим» и «Дополнительный слив») нажатием клавиши **ШШШШ** "Накрахмаливание".

Поле **ШШШШ** на дисплее будет выделено.

Повторным нажатием клавиши функцию можно опять отменить.

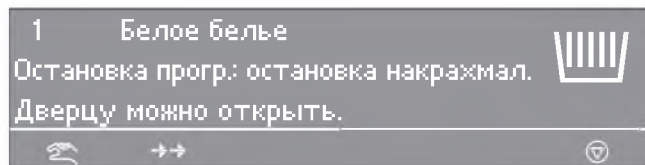

Когда программа подойдет к выполнению программного шага накрахмаливания, на дисплее начнет мигать индикация "Накрахмаливание".

Подготовленный согласно рекомендациям изготовителя крахмал задать в передний отсек лотка **ШШШШ**. При необходимости развести крахмал водой. Продолжительность стирки автоматически увеличится на 4 минуты.

После нажатия клавиши "Старт" выполнение программы будет продолжено.

Заправка непосредственно в барабан

Когда программа подойдет к выполнению программного шага накрахмаливания, открыть дверцу загрузочного люка и задать крахмал, подготовленный согласно рекомендациям изготовителя. Закрывать дверцу загрузочного люка.

На дисплее опять появится следующее сообщение:

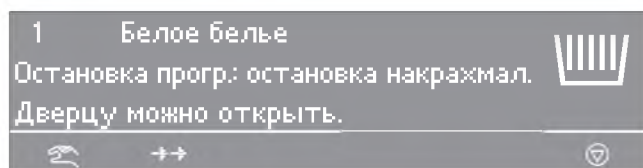

После нажатия клавиши "Старт" выполнение программы будет продолжено.

Без отжима

Функцию отмены отжима можно добавить перед стартом программы ко всем стандартным программам (кроме «Дополнительный отжим») нажатием клавиши **Ш** "Без отжима".

Поле **Ш** на дисплее будет выделено.

Повторным нажатием клавиши функцию можно опять отменить.

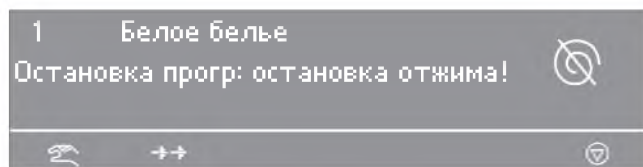

Когда программа подойдет к программному пункту «Без отжима», на дисплее начнет мигать индикация «Без отжима».

При нажатии клавиши **Ш** "Стоп/Конец" выполнение программы будет завершено без выполнения отжима и с наличием воды в машине.

Если нужно будет продолжить программу с выполнением отжима, то это возможно с помощью нажатия клавиши "Старт".

Остановка программы

Если нужно остановить выполнение программы, то нажимается клавиша **Ш** "Стоп/Конец". Выполнение программы останавливается.

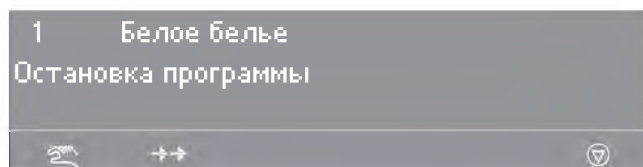

Если нужно продолжить программу, то это возможно с помощью нажатия клавиши "Старт".

Дополнительные функции

Прерывание программы

Если нужно прервать выполнение программы, то клавиша  "Стоп/Конец" нажимается дважды подряд.

Если выполнение программы было прервано при наличии воды в машине или при проведении отжима, то на дисплее будет (например) отображаться следующее:

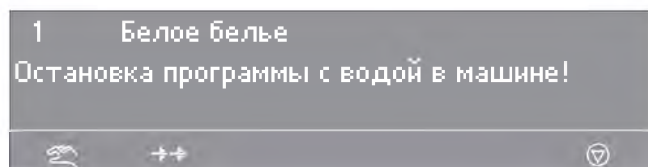

или:

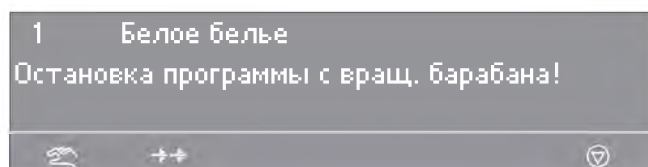

Для того, чтобы можно было открыть дверцу загрузочного люка, надо нажать функциональную клавишу  "Слив воды" или выбрать программу «Дополнительный отжим» и нажать клавишу "Старт".

Прерывание выполнения заблокированной программы

При выполнении заблокированных программ их остановка и прерывание уже больше не возможны.

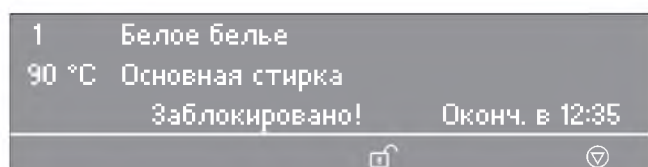

На дисплее отображается это заблокированное состояние программы, если будет осуществлена попытка прервать выполнение программы нажатием клавиши  "Стоп/Конец".

Можно деблокировать программу после нажатия функциональной клавиши  "Деблокировка" и ввода пароля.

После ввода пароля на дисплее появится индикация:

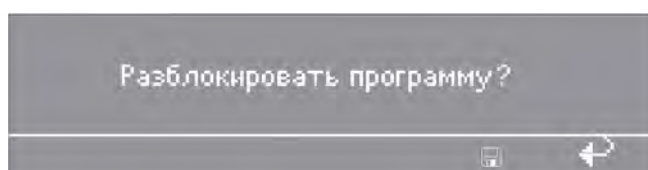

После нажатия клавиши  "Запоминание" на дисплее появится обычное меню и программу можно будет прервать.

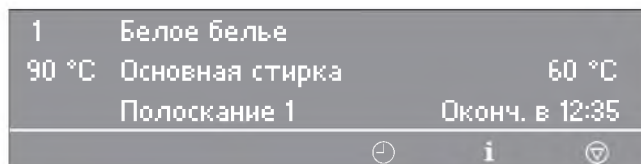

Изменение хода программы

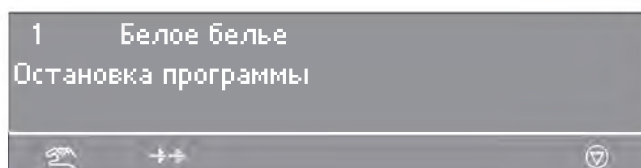

Из выполняемой программы стирки можно удалить программные участки или повторить программные блоки.

- Нажать клавишу  "Стоп/Конец", выполнение программы будет остановлено.

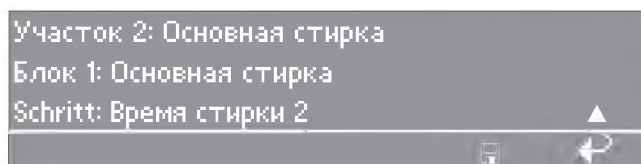
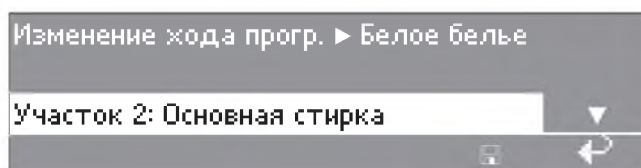

- После нажатия клавиши  "Изменение хода программы" на дисплее появляется индикация текущего участка, блока или шага программы. См. также «Руководство по программированию», раздел "Структура программы".



- Вращением кольца поворотного переключателя перейти на поле «Участок» и нажатием подтвердить выбор поля ввода. Выбрать участок программы: 1 Предварительная стирка, 2 Основная стирка, 3 Полоскание и подтвердить выбор.
- Вращением кольца поворотного переключателя перейти на поле «Блок» и нажатием подтвердить выбор поля ввода. Выбрать блок: Предварительная стирка 1-10, Основная стирка 1-10 или Полоскание 1-10 и подтвердить выбор.
- Вращением кольца поворотного переключателя перейти на поле «Шаг» и нажатием подтвердить выбор. Выбрать желаемый программный шаг и подтвердить выбор.
- После нажатия сначала клавиши  "Запоминание" и затем клавиши "Старт" модернизированная программа будет выполняться, или при нажатии клавиши  "назад" программа перейдет в состояние остановки и изменение не будет выполняться.

Дозировка жидких средств

Дозирующий насос

Всасывающая трубка

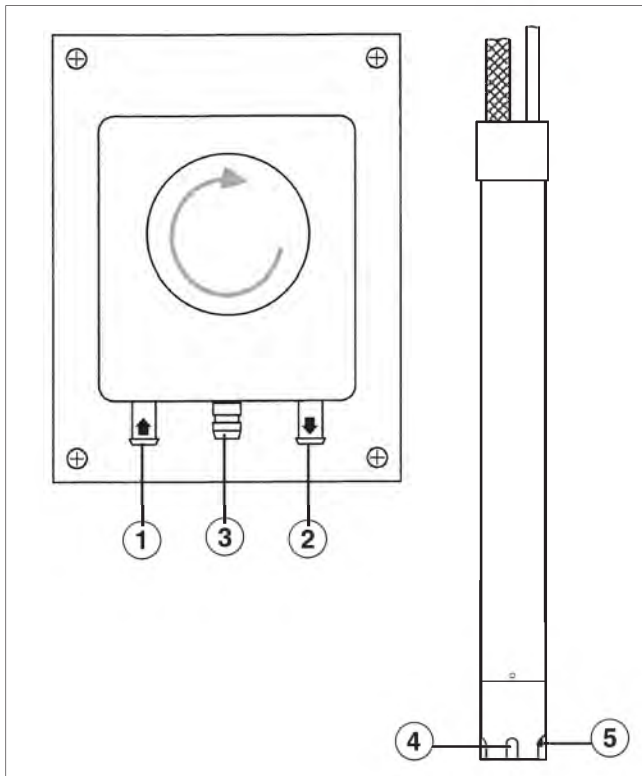

- ① Патрубок для подсоединения шланга (со стороны всасывания)
- ② Патрубок для подсоединения шланга (со стороны нагнетания)
- ③ Выпускной штуцер (при обрыве шланга)
- ④ Всасывающее отверстие
- ⑤ Датчик уровня для индикации опустошения контейнера. При пустом резервуаре дозатора насос и стиральная машина автоматически отключаются.

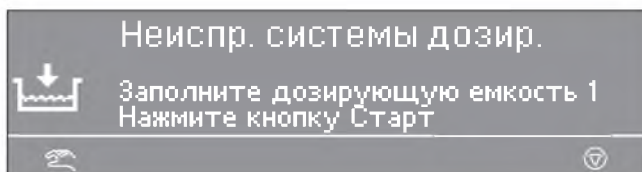

Одновременно стиральная машина сигнализирует о недостаточности дозировки жидкого средства.

Выполнение программы стирки можно будет продолжить после заполнения резервуара дозатора, нажав клавишу "Старт".

Выбор величины дозировки

1	Белое белье	90 °C
2	Цветное белье	60 °C
3	Цветное белье интенсивная	60 °C

Перед стартом программы можно отключить ручную дозировку жидких средств посредством функциональной клавиши "Дозирование выключено".

После старта программы дозировка не будет проводиться с помощью дозирующего насоса и на дисплее будет (например) отображаться следующее:

1	Белое белье	10,0/10,0 kg
90 °C	Основная стирка	
	Полоскание	1000 об/мин

Величины дозирования

Следует учитывать данные производителя моющего средства.

При использовании и смешивании вспомогательных моющих средств и специальных продуктов обязательно обращайтесь на указания по применению, приводимые изготовителем. Применяйте таковые средства только в случаях, предусмотренных изготовителем, чтобы избежать повреждений материалов и бурных химических реакций. Положитесь на рекомендации изготовителя моющего средства, если он подтверждает безопасное применение этого средства в автоматических стиральных машинах.

Жидкие моющие средства необходимо перед их использованием нагреть или охладить до обычной комнатной температуры, чтобы их вязкость не сказывалась на правильности величины дозировки.

Опциональные модули

Ввод в эксплуатацию дозирующего насоса

Перед тем, как ввести в действие насосы для дозирования жидкостей, необходимо заполнить насосы жидким моющим средством и задать величину его дозировки.

Калибровка дозирования

Калибровка дозирования применяется для того, чтобы определить производительность отдельных дозирующих насосов.

Непосредственный вход в программу калибровки дозирования при выключенной машине:

- Нажать и удерживать в нажатом положении многофункциональную клавишу 2.
- Затем включить машину клавишей «Сеть-Вкл».

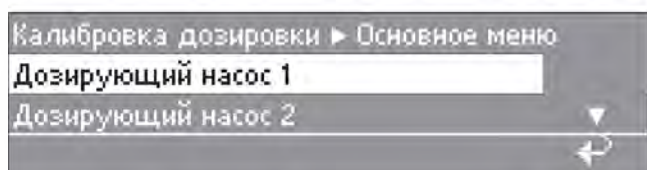

Возможности выбора: дозирующий насос от 1 до 13

После выбора дозирующего насоса на дисплее появится следующая индикация:

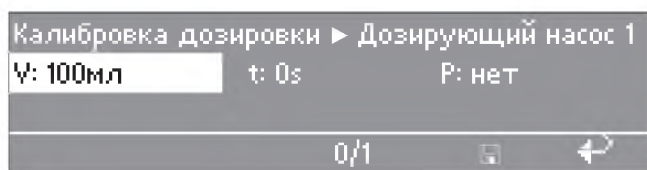

Величину дозирования можно устанавливать в пределах от 0 до 9999 мл с шагом 1 мл.

- Нажать многофункциональную клавишу 0/1, начнется заполнение дозирующего шланга. Для остановки также нажмите клавишу 0/1.
- Шланг того дозирующего насоса, который нужно проверить, держать, подняв его конец в мерный стакан.

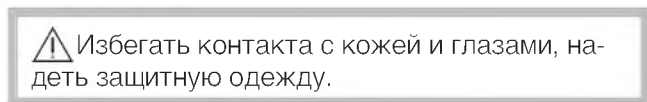

- С помощью кнопки 'назад' вернуться в основное меню.

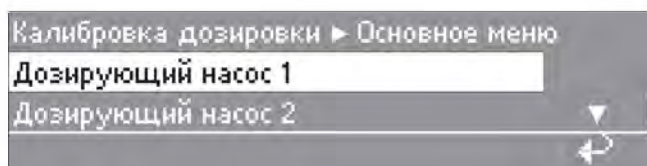

- Выбрать дозирующий насос.

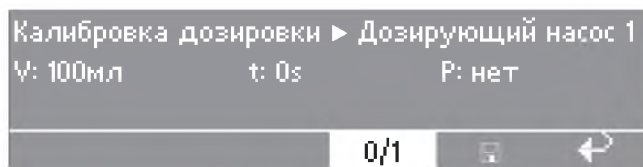

- Нажать многофункциональную клавишу 0/1. Для остановки насоса также нажмите клавишу 0/1, или через 60 секунд произойдет автоматическая остановка.
- Измерить количество откачанного в мерный стакан раствора.

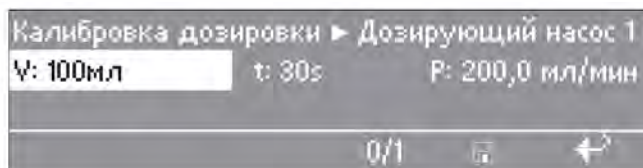

- Ввести значение в поле "V:". Производительность P в мл/мин рассчитывается электроникой.
- После нажатия функциональной клавиши 'Запоминание' измеренное значение будет относиться к соответствующему насосу.
- Снова подключить шланг.

Чистка и техническое обслуживание системы дозирования

Каждые 2 недели или перед продолжительным простоем дозирующего насоса систему дозирования следует промывать теплой водой, чтобы избежать ее засорения и коррозии.

- Дополнительно вымыть в воде всасывающие трубки.
- Положить всасывающие трубки в емкость с теплой водой (40 - 50 °C).
- Каждый насос настроить с помощью калибровки дозирования, пока система дозирования промывается.
- Проверить места подключения, шланги, дозировочные патрубки и их уплотнения на герметичность.

Отключение при пиковой нагрузке

При инициализации функции пиковой нагрузки будет отключаться нагрев и происходить остановка программы. На дисплее будет появляться следующая индикация:

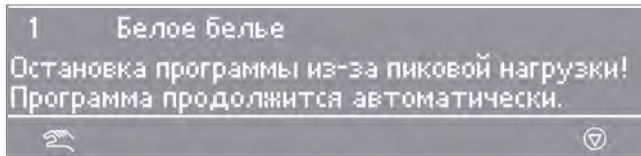

После окончания работы функции пиковой нагрузки выполнение программы будет продолжено автоматически как прежде.

Коммуникационный модуль

Коммуникационный модуль позволяет подключить к стиральной машине ПК (персональный компьютер).

Отсек для кооммуникационного модуля находится на задней стенке машины.

Соответствующую редактирующую программу Вы можете заказать сервисную службу Miele.

Параметры эксплуатации

С помощью модуля параметров эксплуатации можно посредством клавиши "Параметры эксплуатации" прочитать или стереть параметры эксплуатации перед стартом программы или после ее завершения.

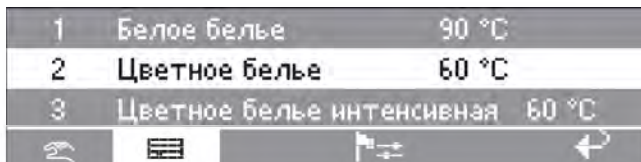

После нажатия клавиши на экране дисплея появляется следующее содержание:

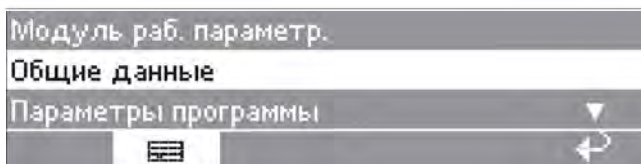

Возможность выбора:

- Общие параметры

При общих параметрах будут собраны и подытожены параметры всех программ.

- Программные параметры

При программных параметрах речь идет о тех параметрах, которые будут регистрироваться во время какой-либо программы.

- Стирание параметров

- модуль (стереть общие и программные параметры)

- общие параметры (стереть только общие параметры)

- программные параметры (стереть только программные параметры)

Еще одним нажатием клавиши "Параметры эксплуатации" можно опять выбрать эту функцию.

Если емкость памяти в модуле параметров эксплуатации станет недостаточной, то на дисплее, после нажатия клавиши "Старт" появится указание, что параметры эксплуатации будут переписываться.

Если будет нажата клавиша "назад" или в течение 30 секунд не будет нажата клавиша "Старт", то программа не будет стартовать и дисплей переключится на ту же индикацию, что и перед стартом программы.

Общие параметры

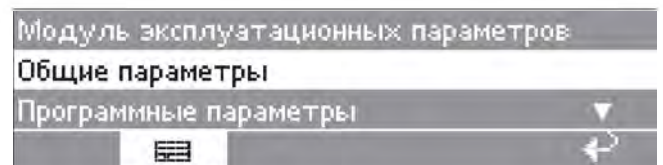

После выбора опции «Общие параметры» на экране дисплея будет отображаться (например) следующее:

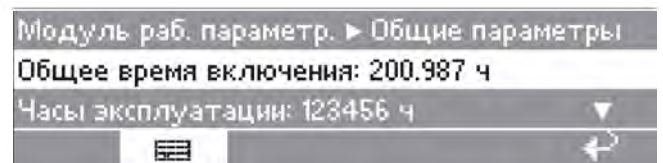

Другие возможности выбора:

Общая продолжительность включения: 200.987 ч
 Время эксплуатации: 123.456 ч
 Время активного состояния нагрева: 73.456 ч
 Время активного состояния двигателя привода: 93.456 ч
 Программные старты: 23.456
 Программные стопы: 567
 Прерывания программы: 67
 Количество воды: 1.234.567 л
 Количество белья: 1.234.567 кг
 Средства дозирования: 2.345 л
 Потребляемая энергия: 12.345.678 кВт/ч

Опциональные модули

Программные параметры

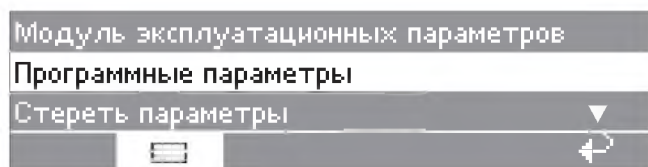

После выбора опции «Программные параметры» на экране дисплея будет отображаться (например) следующее:

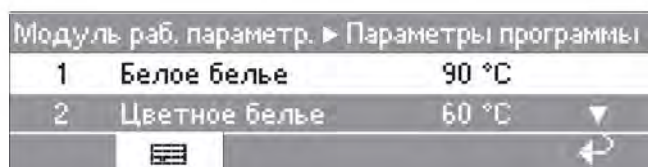

Из списка программ выбирается соответствующая программа и после нажатия поворотного переключателя сначала появляется список всех программных стартов программы 1 Белое белье с датой и временем каждого старта.

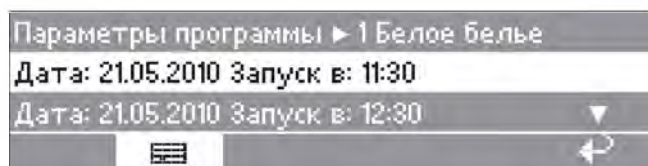

Из списка всех программных стартов программы 1 Белое белье выбрать желаемый программный старт и подтвердить выбор.



Другие возможности выбора:

Место установки: указанное
Заводской номер: 12345678
Тип машины: PW 6107
Количество белья: 13 кг
Клавиша+: нажата
Клавиша Накрахмаливание: нажата
Клавиша Без отжима: не нажата
Старт программы: 11:30
Конец программы: 12:05
Общее время работы: 0 ч 35 мин
Электроэнергия: 12,5 кВт/ч
Газ: 0 кВт/ч
Пар: 0 кВт/ч
Общее количество воды: 140 л
Макс. температура воды: 95 °C
Макс. температура сливаемой воды: 45 °C
Изменение программы: 2 (после выбора и нажатия поворотного переключателя будут показаны только последние 3 стопа и 3 старта.)
Программные ошибки: нет (будут запоминаться только последние 3 ошибки.)
Участок 1: Предварительная стирка (после выбора

и нажатия поворотного переключателя можно будет выбрать соответственно участок или блок программы.)
Продолжительность работы: 6 мин
Количество воды: 20 л
Фаза дозирования 1: количество мл (после выбора и нажатия поворотного переключателя будут показаны 6 дозирования.)
Макс. температура: 12 °C
Время простоя: 6 мин
Фаза дозирования 2: нет

Удаление параметров

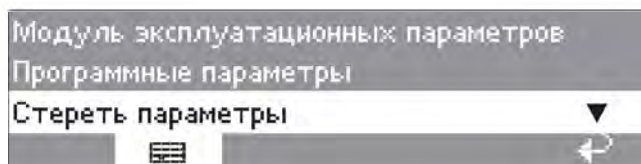

После выбора опции «Удалить данные» на экране дисплея будет отображаться (например) следующее:

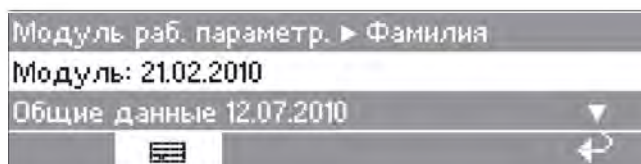

В пункте меню «Модуль» из эксплуатационных параметров будут стираться общие параметры и программные параметры.
В пункте меню «Общие параметры» из эксплуатационных параметров будут стираться только общие параметры.
В пункте меню «Программные параметры» из эксплуатационных параметров будут стираться только программные параметры.

После выбора пункта меню и после нажатия поворотного переключателя на дисплее появится приглашение для ввода пароля.

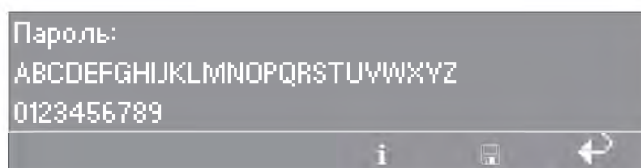

После ввода пароля или вставки карты для уровня обслуживания появляется доступ к пункту меню. На дисплее появляется индикация дополнительного контрольного вопроса.

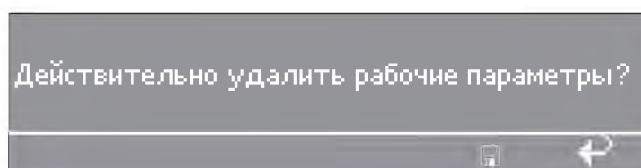

После нажатия клавиши  «Запомнить» параметры будут стерты.

Загрузка

Если машина оснащена модулем загрузки, то загрузочный вес белья в процессе загрузки будет показываться на дисплее с шагом в 0,2 кг. Рядом отображается максимальный загрузочный вес для выбранной программы.

Если индикация загрузки при пустом барабане не стоит на "00,0", то нужно с помощью клавиши →|← выставить "0".

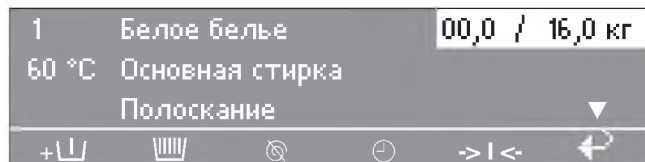

Если после установки «0» достать случайно забытое белье, то на дисплее появится индикация:

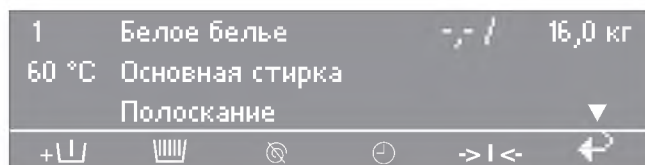

С помощью клавиши →|← заново установить «0».

Если существует перегрузка (белье влажное), то после старта программы расчет будет всегда с номинальной загрузкой и это значение будет также запоминаться в модуле эксплуатационных параметров.

В конце программы, с полной остановкой барабана, на дисплее будет показываться значение остаточной влажности белья.

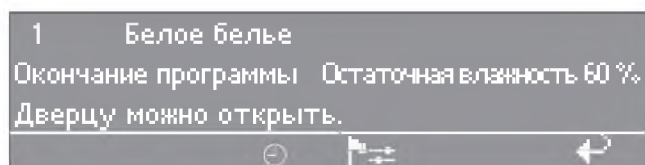

Невозможно открыть дверцу загрузочного люка

- Нажать на ручку дверцы, выключить, а затем опять включить машину, после чего еще раз потянуть за ручку дверцы.

Предохранительное устройство ручки дверцы выскочило из паза.

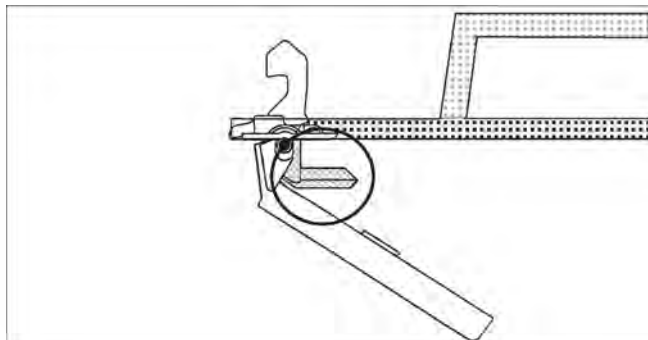

Ручка дверцы перестала действовать. Теперь дверцу загрузочного люка нельзя ни открыть, ни закрыть.

Расцепление предохранительного устройства должно препятствовать повреждению ручки дверцы и замка при открывании дверцы с излишней силой.

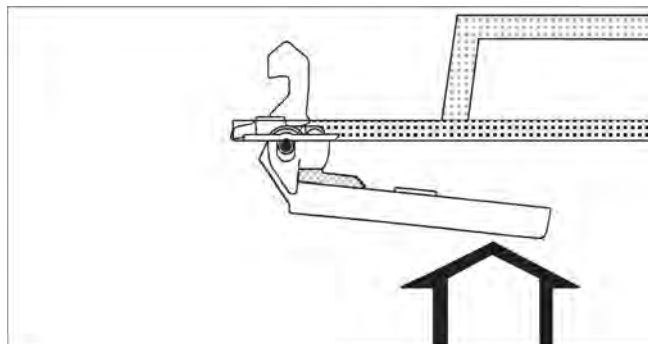

- Сильно нажать на ручку дверцы, пока опять не будет слышно отчетливой фиксации предохранительного устройства.

Дверцу загрузочного люка можно будет опять открыть (при условии, что в машине нет воды) или закрыть.

Отключение сетевого питания в процессе стирки, аварийное открывание дверцы

При кратковременном отключении сетевого питания:

Выполнение программы останавливается в позиции текущего программного этапа и на дисплее после восстановления сетевого питания появляется индикация следующего сообщения:

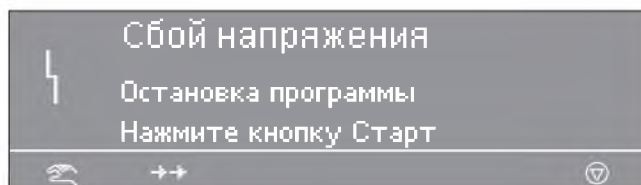

- Нажать клавишу "Старт", выполнение программы будет продолжено.

При длительном отключении сетевого питания:

- Выключить стиральную машину.
- Выключить главный выключатель (внешний).
- Перекрыть внешние запорные вентили водо-, газо- и пароснабжения.

Для выгрузки белья сначала необходимо вручную открыть сливной клапан, после чего вручную разблокировать дверцу загрузочного люка.

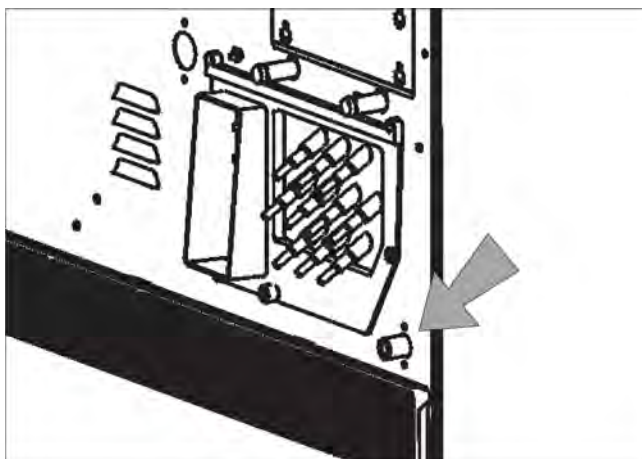

- Открыть сливной клапан, для чего ослабить винт выпуска воздуха (размер ключа 17) на задней стороне машины, но не выворачивать его полностью. Оставить вытекать наружу моющий раствор. Из отверстия винта выходит достаточное количество жидкости (около 100 куб. см), которое должно быть собрано в подходящую емкость.
- В заключение опять плотно закрутить винт выпуска воздуха и проверить на герметичность (открыть кран водоснабжения).

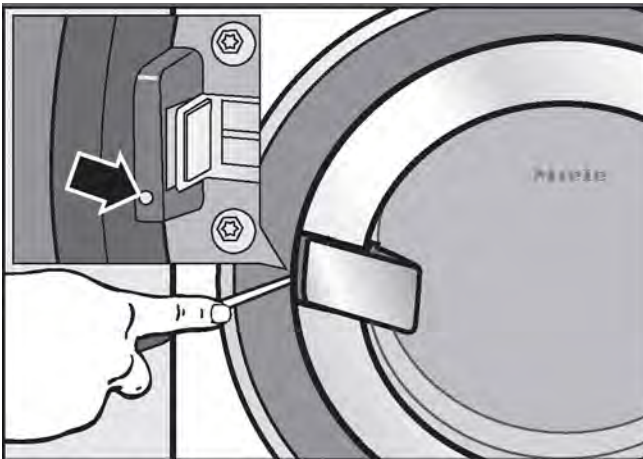

■ Вставьте отвертку (ширина клинка ок. 4 мм) в отверстие рядом с замком дверцы таким образом, чтобы клинок попал в паз замка. Легким поворотом против часовой стрелки дверца будет разблокирована. Откройте дверцу за ручку. **Никогда** не открывать дверцу загрузочного люка, прилагая излишнее усилие!

■ Достать белье.

Возможные причины повышенного пенообразования

– сорт моющего средства

■ Применяйте только те моющие средства, которые предназначены для промышленных стиральных машин. Бытовые моющие средства использовать нельзя.

– передозировка моющего средства

■ Учитывайте указания по дозировке, приводимые изготовителем моющего средства и дозируйте в соответствии с местной жесткостью воды.

– сильнопенающееся моющее средство

■ Заправляйте меньше сильнопенающегося моющего средства или привлечите к работе технолога по применению моющих средств.

– очень мягкая вода

■ Для воды в диапазоне жесткости 1 дозируйте меньше моющего средства, чем указывает его изготовитель.

– степень загрязненности белья

■ При слабо загрязненном белье дозируйте меньше моющего средства, чем указывает его изготовитель.

– наличие на белье химических остатков, например пятновыводителя

■ Выполнить дополнительное предварительное полоскание при нормальной температуре и без моющего средства. Белье, которое предварительно замачивалось с использованием соответствующего средства, перед стиркой как следует прополоскать.

– малое количество загруженного белья

■ Соответственно снизить дозировку моющего средства.

– слишком высокое число оборотов барабана при стирке (управление Profitronic)

■ Снизить число оборотов барабана и ритм стирки.

– стиральные машины с газовым нагревом

У машин с газовым нагревом моющий раствор будет перекачиваться через нагревательный регистр. Это дополнительное перемещение с одной стороны способствует оптимальному использованию моющего раствора, а с другой стороны - пенообразованию.

■ Учитывайте выше перечисленные пункты.

■ Используйте малопеняющиеся стиральные средства.

■ Только для управления Profitronic, в особых случаях: снизить число оборотов барабана и ритм стирки во время фазы нагрева.

Вытягивание большого белья во время отжима

Может происходить так, что большое по величине белье (например скатерть) будет вытягиваться в процессе отжима. Это можно будет предотвратить с помощью перепрограммирования.

Обратитесь в Сервисную службу.

Индикация интервала для сервиса

Если после включения машины на дисплее появляется индикация следующего сообщения, то нужно выполнить техническое обслуживание машины Сервисной службой или провести ежегодный UVV-контроль.

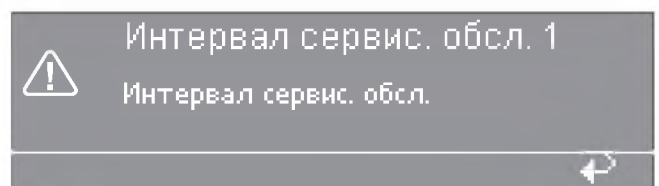

Через 5 секунд индикация погаснет.

Сообщения о неисправностях

 Ремонтные работы в стиральных машинах с электро-, газо- или паровым нагревом должны выполняться только силами специалистов. Ненадлежащий ремонт может являться причиной повышенной опасности для потребителя.

Если перед или после запуска программы будут отмечены неисправности в работе, то сообщение о неисправности будет высвечиваться на дисплее.

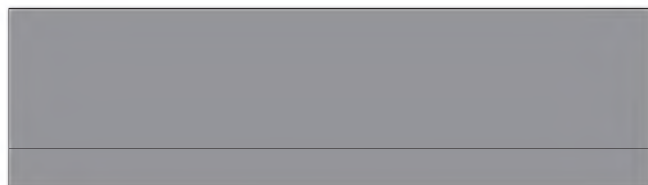

Дисплей остается погасшим. В стиральную машину не поступает электропитание.

- Проверить сетевую вилку, главный выключатель и предохранители на щитке.

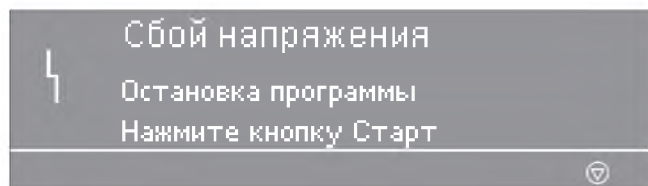

- При восстановлении сетевого электропитания нажать клавишу "Старт".

Это сообщение о неисправности может означать также следующее: разомкнулся предохранитель обмотки двигателя привода.

- Дать двигателю остыть.

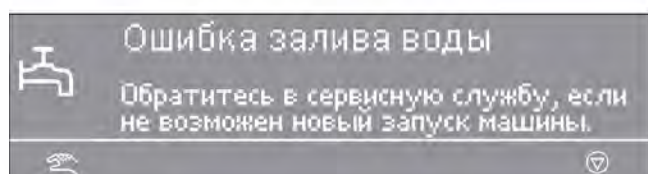

- Проверить кран водоснабжения и нажать клавишу "Старт".

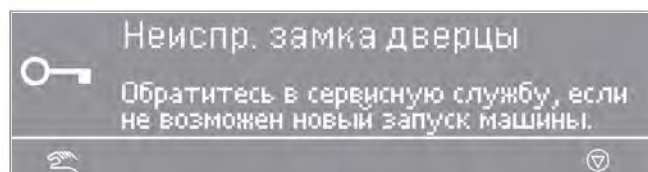

- Сильно нажать на ручку дверцы до щелчка затвора. Нажать клавишу "Старт".

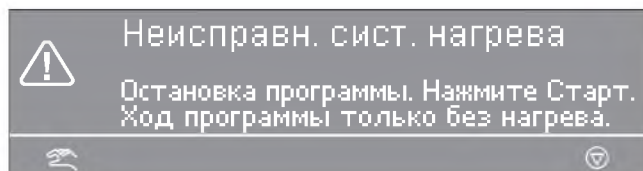

- После нажатия клавиши "Старт" выполнение программы продолжится без нагрева. При программах дезинфекции с появлением этого сообщения о неисправности выполнение программы будет прервано. Вызвать Сервисную службу.

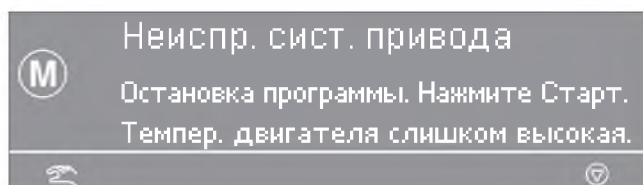

- Дать двигателю остыть.

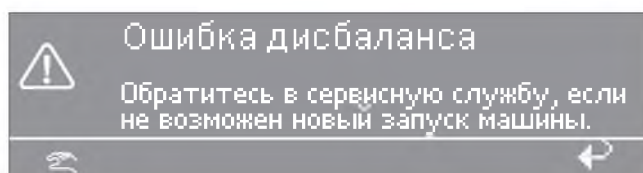

Слишком велик дисбаланс, разомкнулся выключатель контроля дисбаланса.

- Машину выключить, затем включить и нажать клавишу "Старт".

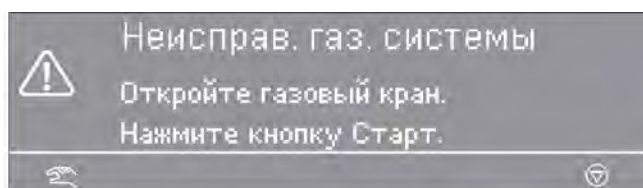

Если сообщение о неисправности появляется после старта программы:

- Открыть кран газоснабжения и нажать клавишу "Старт".

Если сообщение о неисправности появляется посреди процесса выполнения программы, то речь идет о том, что сети газоснабжения упало давление из-за подсоединения в сеть дополнительных потребителей.

- Нажать клавишу "Старт".

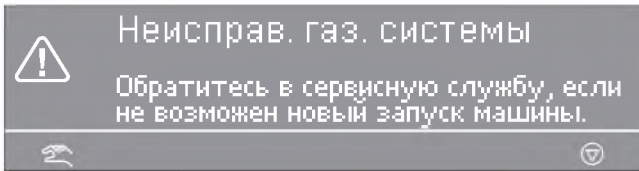

- Вызовите Сервисную службу, если новый старт оказался безуспешным.

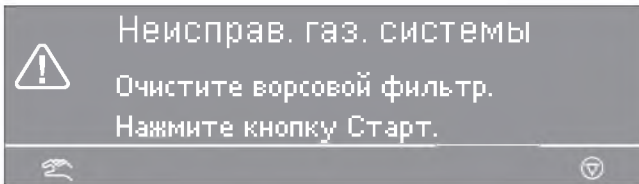

Очистить ворсовой фильтр как это описано в главе "Чистка и уход" и нажать клавишу "Старт". У машин с газовым нагревом слишком сильное пенообразование приводит к неисправности.

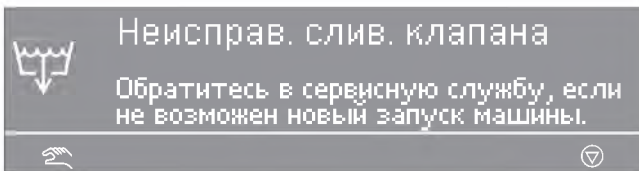

- Проверить внешнюю систему слива и нажать клавишу "Старт".

Дефектный сливной клапан может быть отремонтирован только сервисной службой.

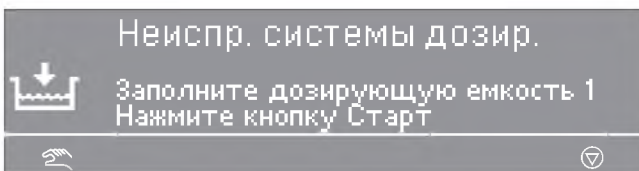

Заменить дозировочный резервуар.

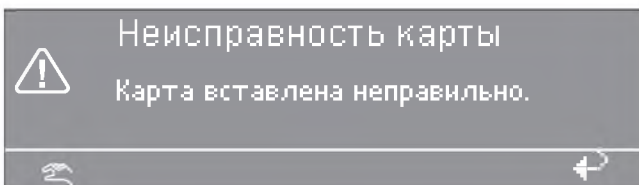

- Правильно вставить карту в считывающее устройство.

Сервисная служба

При неполадках известите, пожалуйста, сервисную службу по телефону:

- (495) 745 89 90 или - 8 800 200 2900.

Сервисной службе необходимо сообщить модель, серийный (SN) и материальный номер (M.-Nr.). Эти сведения Вы найдете на типовых табличках:

Model			
SN:	/	o o o o o o o o	
Art.-Nr.		Mat -Nr.	
IBN			

При открытой дверце загрузочного люка сверху в обрамлении дверцы, или сверху на задней стенке машины.

Передайте сервисной службе также сообщение о неисправности, высвечиваемое на дисплее машины.

В случае замены должны использоваться исключительно оригинальные запчасти (в этом случае также необходимо сообщить сервисной службе модель, серийный (SN) и материальный номер (M.-Nr.).

Дата изготовления

Дата изготовления указана на типовой табличке в формате месяц/год.

Декларация о соответствии

RU Д-DE.ME10.B.00358
с 30.04.2014 по 29.04.2019

Соответствует требованиям
Технического регламента Таможенного союза
ТР ТС 004/2011 "О безопасности низковольтного оборудования"; ТР ТС 020/2011
"Электромагнитная совместимость технических средств";
ТР ТС 010/2011 "О безопасности машин и оборудования"

Чистка и уход

Чистку и уход за стиральной машиной следует проводить по возможности после каждой стирки.

⚠ Запрещается чистить стиральную машину с использованием аэрозольных очистителей под давлением или струей воды.

Корпус стиральной машины, панель управления и пластмассовые детали чистить только с использованием мягкого чистящего средства или мягкой влажной салфеткой, после чего протереть насухо.

Для чистки стальных деталей корпуса использовать обычные средства для чистки нержавеющей стали.

Абразивные чистящие средства царапают поверхность.

Чистка кювет для моющих средств, отсеков кювет и сифона

Кюветы для моющих средств и добавок и отсеки кювет после использования надо тщательно промыть теплой водой от остатков моющих средств и отложений.

Следует также почистить сифоны в отсеках кюветы для вспомогательных средств.

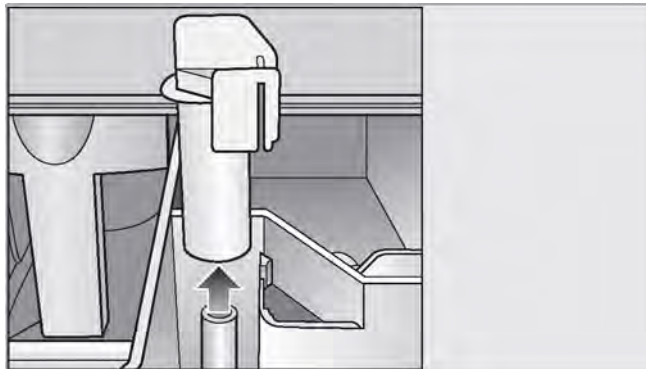

Вытащить сифон, промыть его теплой водой, после чего вставить на место.



Для очистки желоба и сифона кюветы для моющих средств оттяните крышку отсека на 45°. В случае засорения сифона его можно почистить плоской щеткой.

Решетку вентиляции бака, находящуюся на задней стенке машины, следует время от времени проверять на наличие загрязнений и при необходимости чистить.

Образование ржавчины

Барабан стиральной машины и бак изготовлены из специальной нержавеющей стали. Вода, содержащая железо, а также посторонние предметы в белье (например, канцелярские скрепки, металлические кнопки), могут приводить к образованию ржавчины на барабане и баке. В связи с этим следует чистить барабан и бак регулярно или сразу же после появления ржавчины обычным чистящим средством для ухода за стальными поверхностями.

Уплотнители дверцы следует также проверять на наличие железистых остатков и тщательно чистить с помощью названных средств.

Эти мероприятия в целях профилактики проводят регулярно.

Для того чтобы после эксплуатации стиральная машина могла просохнуть, дверцу загрузочного люка не закрывайте полностью, а только прикройте.

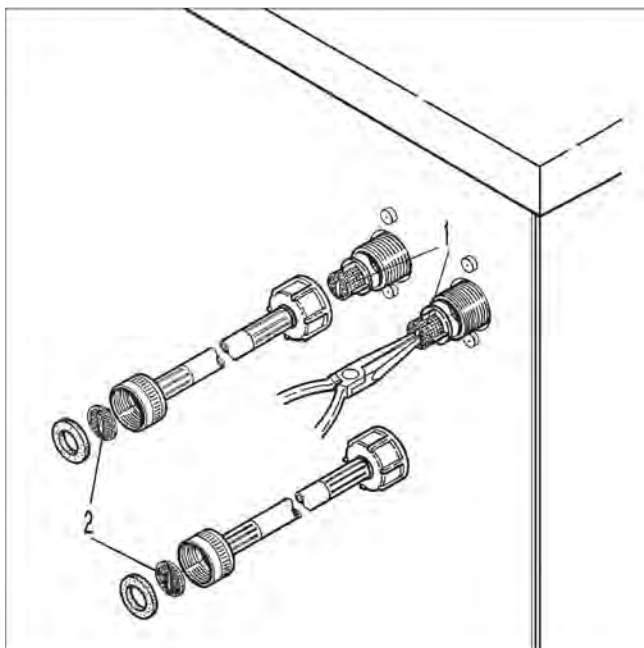

Сетки фильтров в клапанах для залива воды (1) и заливных шлангах (2) необходимо время от времени проверять и при их загрязнении очищать.

Чистка ворсового фильтра

Только для стиральных машин с газовым нагревом

Сетку в фильтре следует регулярно проверять на наличие отложений тканевых комочков и ворса и при необходимости очищать.

⚠ Проверку и чистку следует проводить только после завершения выполнения программы стирки и при отсутствии моющего раствора в машине.

При засоренном ворсовом фильтре на дисплее будет мигать индикация сообщения о данной неисправности.

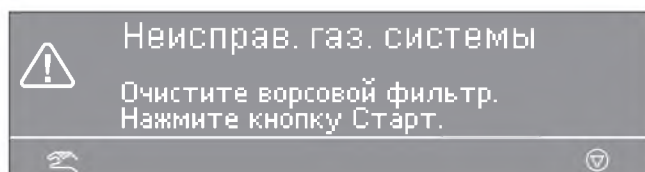

При чистке ворсового фильтра соблюдайте следующую последовательность действий:

- Установите под фильтр подходящую емкость для сбора примерно 2 литров моющего раствора.

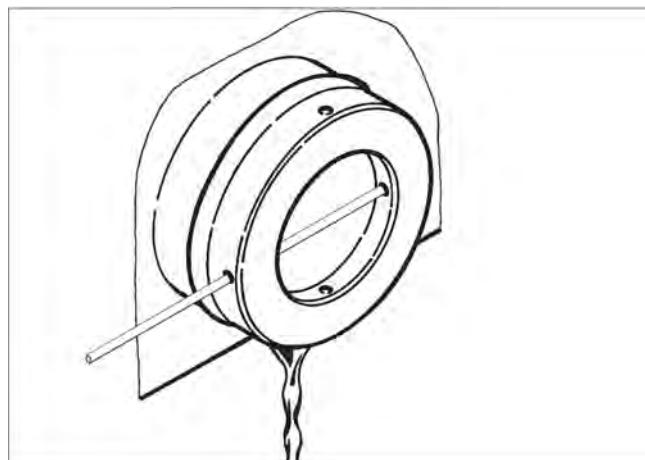

- Откройте фильтр поворотом крышки налево, примерно на половину/целый оборот. Еще остающийся в фильтре моющий раствор вытечет наружу.

Соблюдайте осторожность при обращении с горячим моющим раствором!

- Если необходимо, емкость для сбора выливающегося раствора опорожняйте несколько раз.

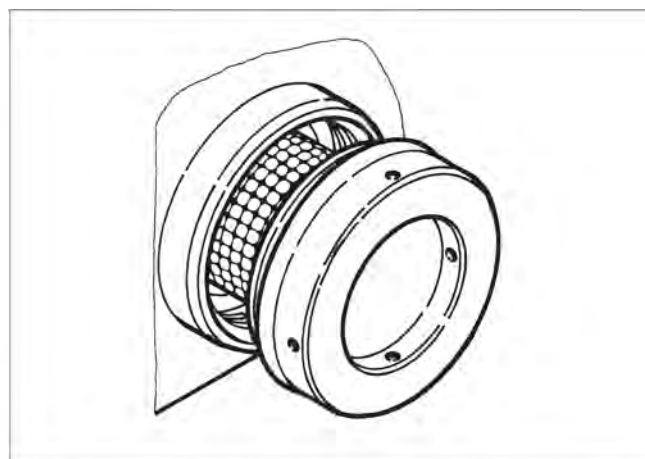



- После того, как моющий раствор перестанет вытекать, полностью открутите крышку с фильтра. Этим Вы одновременно удалите сетку из фильтра.
- Очистите сетку фильтра и внутреннюю камеру фильтра.
- Вставьте сетку обратно и плотно закройте крышку, вращая ее направо.

Чистка и уход

Подшипник барабана PW 6167, PW 6207

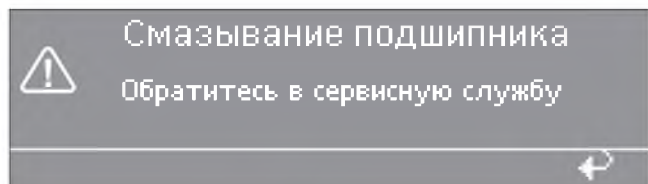
По достижении времени проведения технического обслуживания на дисплее появится следующее сообщение:



Нажатием клавиши  "назад" это сообщение будет удалено с дисплея. Это сообщение появляется после включения машины до тех пор, пока эта работа не будет проведена техником по обслуживанию машин.

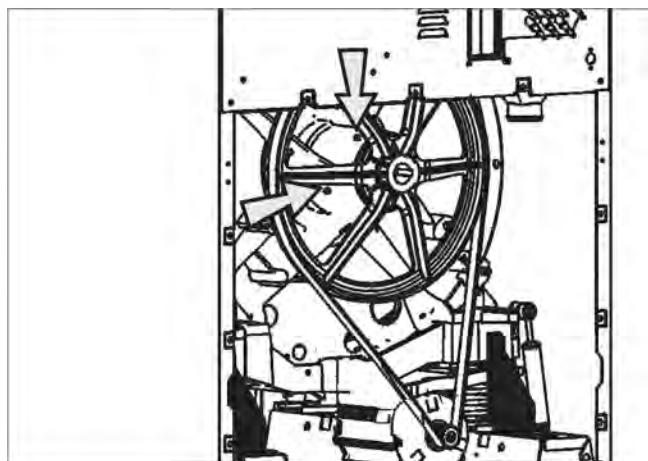
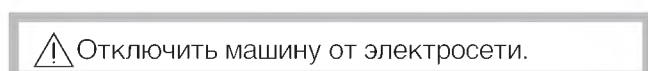

Подшипник барабана смазывается примерно через 1000 часов эксплуатации через специальные штуцеры маслом **Arcanol L 100**.

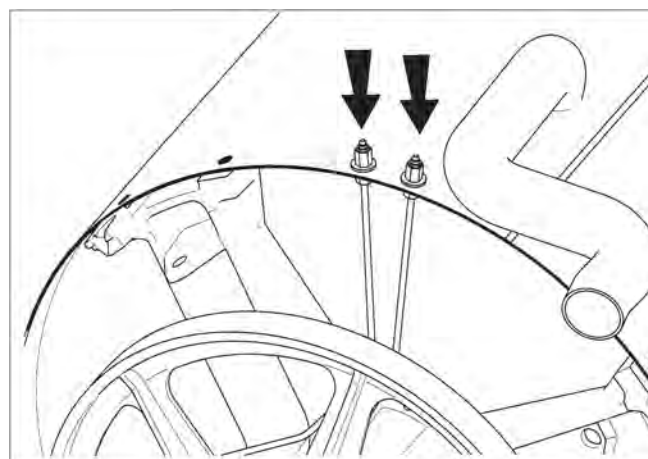

Стиральные машины с газовым нагревом.

Время простоя машины

Перед тем, как оставить машину в продолжительном бездействии (свыше 4 недель), подшипник барабана смазывается в соответствии с указанием по техническому обслуживанию и барабан поворачивается на несколько оборотов. Повторяйте каждые 4 недели вращение барабана, чтобы предотвратить повреждение подшипника.

Хранение машины

Следует соблюдать следующие условия транспортировки и хранения машины:

Температура: от минимальной -20°C до максимальной 55°C

Влажность воздуха: от минимальной 5 % до максимальной 75 %, не допускать образования конденсата

Максимальный срок хранения на складе: 2 года

 Необходимо предварительно открыть сливной клапан в незамерзшем состоянии с помощью устройства аварийного удаления воды. См. стр. 26.

Стиральная машина должна вводиться в эксплуатацию только заводской сервисной службой или авторизованной специализированной организацией.

 Эта стиральная машина предназначена только для стирки белья, которое не пропитано опасными или воспламеняющимися рабочими веществами.

В целях предотвращения возможных повреждений ни в коем случае не допускается установка стиральной машины в помещениях, где существует вероятность их промерзания.

Транспортируйте машину внутри помещения с помощью специальной грузовой тележки.

Осторожно удалите с помощью соответствующего инструмента транспортную упаковку.

Поднимайте стиральную машину с поддона с помощью подъемного устройства.

Не ставьте стиральную машину на ковровое покрытие, если ковровое покрытие может закрыть вентиляционные отверстия в нижней части корпуса прибора.

Чтобы облегчить сервисной службе последующее техобслуживание, следует соблюдать указанные минимальные размеры и расстояние до стен.

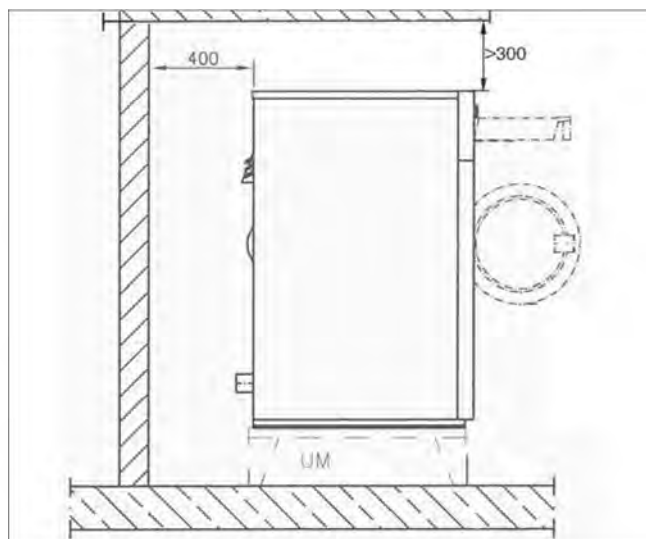

Для выполнения работ по техническому обслуживанию минимальное расстояние до стены должно составлять примерно 400 мм.

Для обеспечения безупречной работы прибора важно установить стиральную машину горизонтально.

Выровняйте стиральную машину по горизонтали с помощью винтовых ножек.

Передвигайте машину, только когда все наружные детали установлены.

Крепление машины

Стиральные машины с газовым нагревом должны обязательно крепиться к полу. Крепежный материал находится в прилагаемом пакете.

Установка на цоколе

При установке на цоколе стиральная машина должна крепиться к основанию или бетонному цоколю.

Основание должно крепиться к полу.

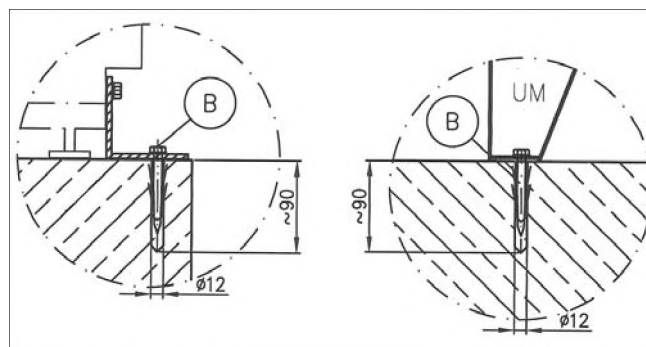

Бетонный цоколь/ напольное основание Miele

Установка и подключение

Транспортировочное крепление

Два передних и два задних транспортировочных крепления закреплены каждый 3-мя винтами с шестигранной головкой и удаляются только на месте установки перед запуском стиральной машины.

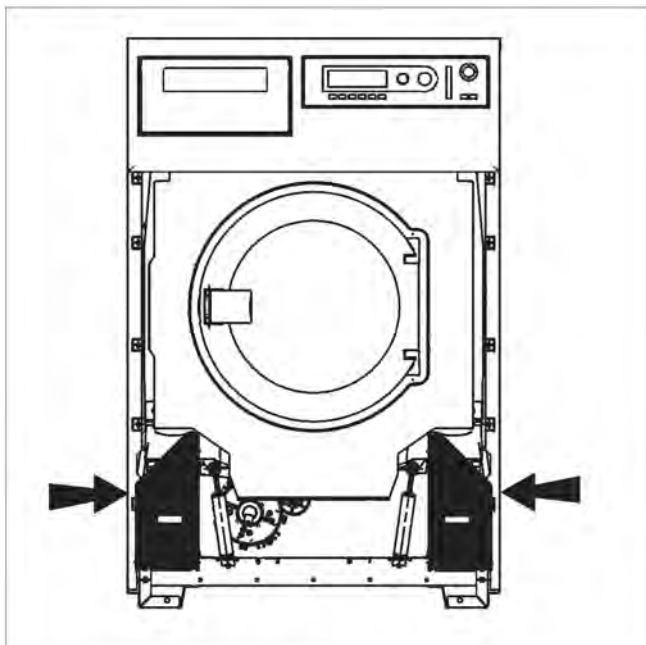

Для этого следует снять переднюю и заднюю стенки машины. Вывинтите винты на нижней стороне передней стенки и снимите ее.

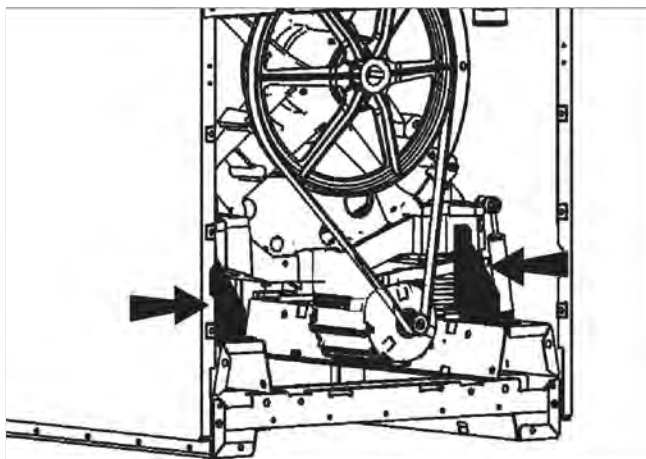

Вывинтите винты на задней стенке и снимите ее.

Сохраните транспортировочные крепления. Их необходимо будет снова установить перед транспортировкой машины.

Подключения в месте установки

- WW** Горячая вода
- KW** Холодная вода
- KWH** Холодная горячая жесткая вода
- EL** Подключение к электросети
- AG** Отработавший газ (машины с газовым нагревом)
- G** Подключение газа (машины с газовым нагревом)
- AV** Слив воды
- D** Подключение пара (машины с паровым нагревом)
- K** Отвод конденсата (машины с паровым нагревом)

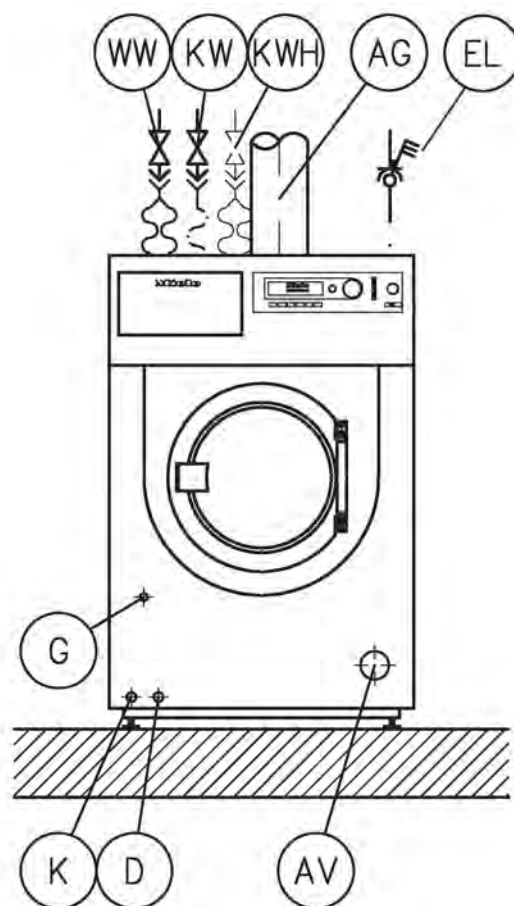

Подключения машины к системе водоснабжения

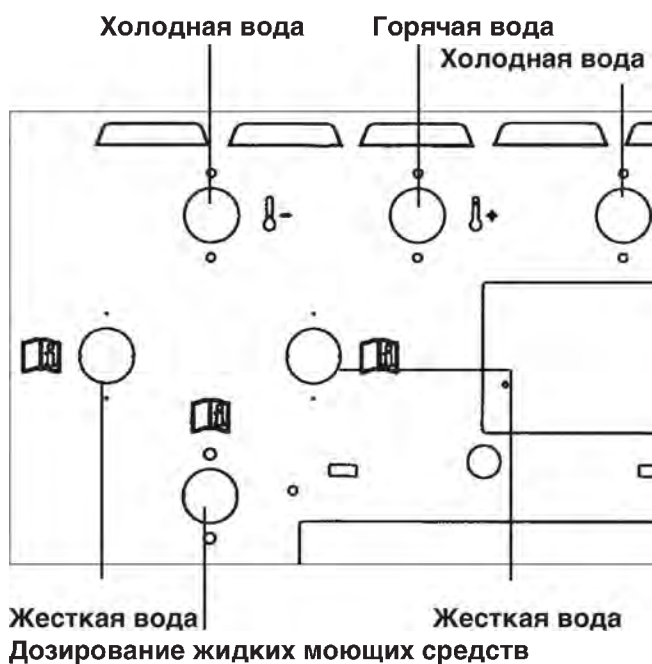

Подключение к системе водоснабжения

Подключение к водопроводной линии, смонтированной по DIN 1988, должно осуществляться через запорный водопроводный вентиль. Этот монтаж должен выполнять только специалист-сантехник, имеющий разрешение на такие работы, в соответствии со специфическими для данной страны предписаниями, как например:

- правилами предприятий водоснабжения или региональными строительными нормами и правилами.

Подключение подачи воды /слива воды

Чтобы обеспечивалось бесперебойное выполнение любой программы стирки, давление воды в водопроводе должно быть минимум 100 кПа (1 бар) / максимум 1000 кПа (10 бар).

Для подключения воды следует использовать только входящие в комплект поставки подводящие шланги.

В случае замены нужно использовать только качественные шланги, рассчитанные на избыточное давление минимум 7000 кПа (70 бар) и температуру воды минимум 90 °С.

Эти требования распространяются также и на арматуру подключения. Оригинальные запчасти соответствуют этим требованиям.

Температура подаваемой горячей воды не должна превышать максимум 70 °С.

Установка и подключение

Подключение только к холодной воде

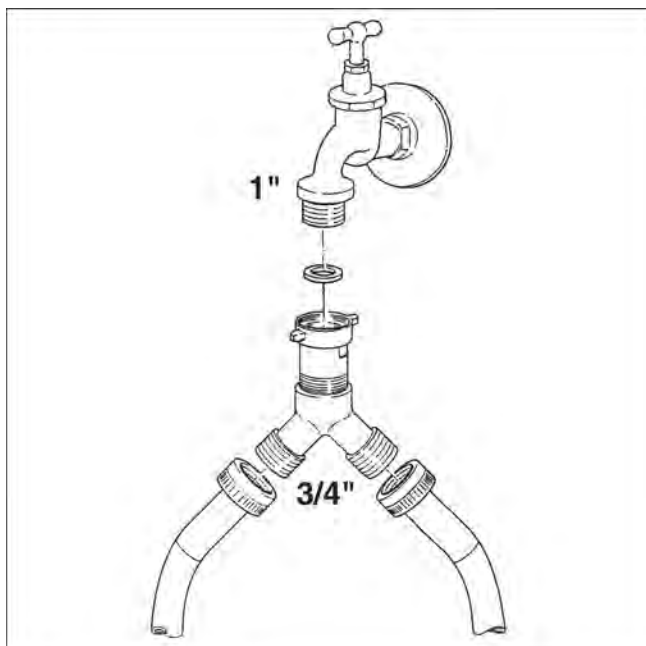

Y-образная деталь находится в прилагаемом пакете.

Подключения для дозирования на смесителе для жидких моющих средств

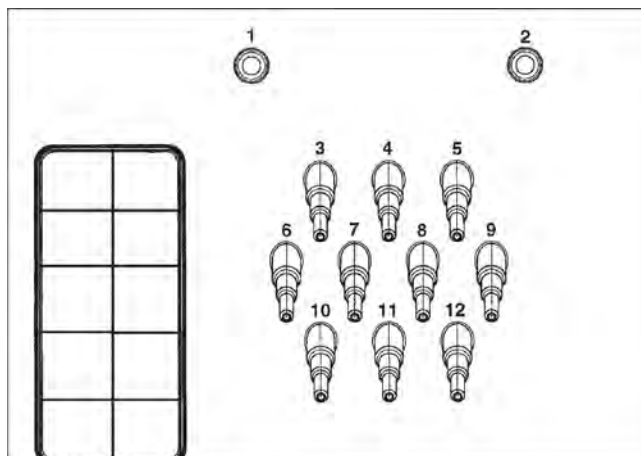

Подключения **1** и **2** предусмотрены для дозирования пастообразных средств. Эти патрубки для подключения закрыты, и их следует просверлить сверлом диаметра 8 мм.

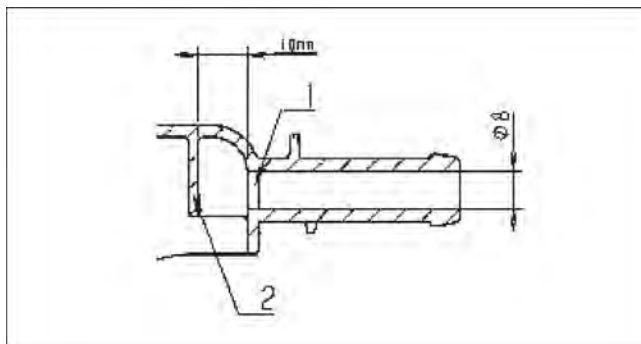

Следует учесть, что сверлится только первая стенка (1), так как за ней в 10 мм находится отбойная стенка (2).

Если просверленные подключения больше не нужны, их следует закрыть.

Подключения с **3** по **12** предусмотрены для дозирования жидких средств. Эти патрубки для подключения закрыты и их следует отрезать с помощью маленькой пилы по диаметру шланга. Если отрезанные патрубки подключения больше не нужны, их следует закрыть.

Слив воды

Слив воды **AV** на машине DN 70, в месте установки муфты DN 70. Объемный поток кратковременно 200 л/мин.

Пенокомпенсатор **SK**

При повышенном пенообразовании пена может выходить из паротвода. Для удаления пены можно из имеющихся в продаже материалов сделать дополнительно слив с сифоном.

Примеры монтажа

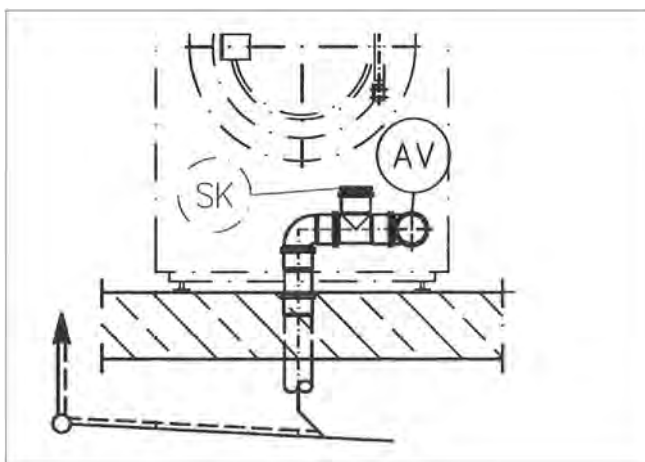
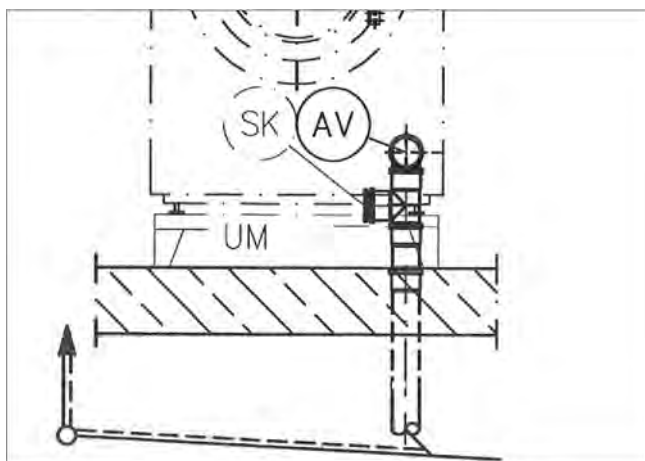

Электроподключение

Электроподключение должен выполнять только квалифицированный специалист, имеющий на это разрешение, при условии соблюдения действующих в стране предписаний.

При монтаже устройства защитного отключения должно быть установлено УЗО типа В (реагирующее на постоянный и переменный ток).

Электрическое оснащение стиральной машины PW 6xx7 соответствует нормам EN 60335-1, EN 60335-2-7.

Откройте крышку машины. Клеммы подключения находятся за ней.

Машина на заводе смонтирована для подключения к трехфазной цепи переменного тока с частотой 50-60 Гц. Данные по напряжению приводятся на типовой табличке.

Варианты: 3 N AC 380-415 В 50-60 Гц
3 AC 220-240 В 50-60 Гц

При стационарном подключении должно быть предусмотрено отключение всех полюсов. В качестве отключателей могут служить выключатели с межконтактным зазором более 3 мм. К таким относятся, например, LS-выключатели, предохранительные автоматы и контакторы.

Вилка с розеткой или устройство отключения должны быть в любое время в пределах доступности.

Если прибор будет отсоединяться от сети электропитания, то устройство отключения должно запирается на замок или место отключения должно быть постоянно под наблюдением.

Руководствуйтесь, пожалуйста, прилагаемой схемой соединений.

Контур заземления

Контур заземления проводится при токе утечки >10 мА.

Электрический нагрев на заводе установлен на
9 кВт PW 6107
15 кВт PW 6137, PW 6167
18 кВт PW 6207.

Минимальный уровень раствора для включения нагрева составляет 50 мм водяного столба.

От перегрузки двигатель защищен предохранителем обмоток.

Установка и подключение

Подключение дозирующих насосов

Клеммы для подключения 4 дозирующих насосов с управлением по времени, которые могут работать без multifunctional модуля, находятся под облицовкой рядом с электроподключением. См. прилагаемую схему подключения.

Подключение пара

Подключение пара должно проводиться только аттестованным специалистом по отопительному оборудованию. См. прилагаемую инструкцию по монтажу.

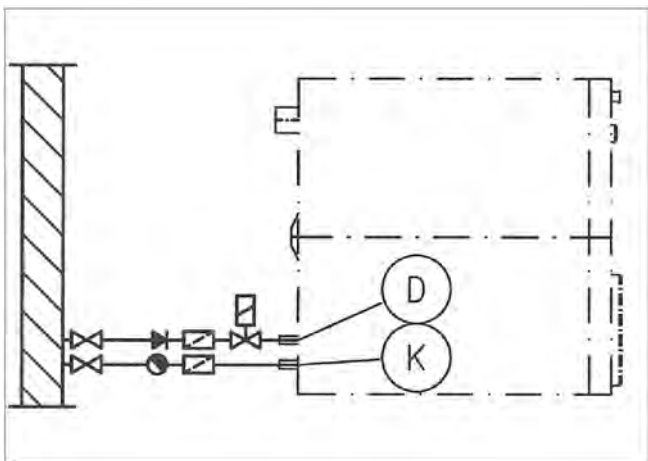

Паровой электромагнитный клапан, очистительный фильтр и парозапорный вентиль должны быть смонтированы в месте установки.

Паровой вентиль и устройство отвода конденсата можно приобрести в фирменных магазинах или сервисной службе Miele.

Подключение газа

Подключение газа должен выполнять только квалифицированный специалист, имеющий на это разрешение, при условии соблюдения действующих в стране предписаний. См. прилагаемую инструкцию по монтажу.

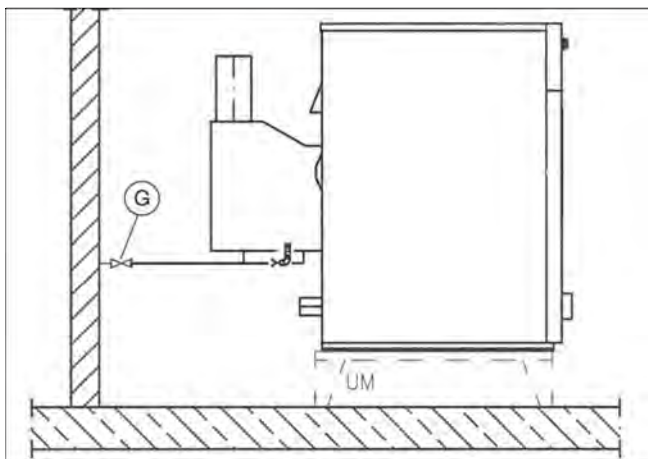

Газовый нагрев отрегулирован на заводе-изготовителе в соответствии с газотехническими данными, указанными на приборе (см. наклейку на задней стенке машины).

При переходе на другой вид газа необходимо получить в сервисной службе комплект для перенастройки (указываются тип и номер машины, а также вид и группа газа, давление при подключении газа и страна установки).

Соблюдайте, пожалуйста, указания инструкции по монтажу. Такой переход на другой вид газа должен выполнять только специалист, имеющий специальное разрешение.

⚠ Запрещается самостоятельно проводить ремонт приборов с газовым нагревом! Устранение неисправностей должны выполнять только специалисты. Немедленно обратитесь, пожалуйста, в сервисную службу или к авторизованному дилеру.

После завершения установки и подключения машины обязательно необходимо снова установить все демонтированные детали внешней облицовки.

	PW 6107 EL	PW 6137 EL	PW 6167 EL	PW 6207 EL
Высота в мм	1250	1250	1400	1400
Ширина в мм	804	804	924	924
Глубина мм	925	1005	1007	1140
Глубина при открытой дверце в мм	1340	1420	1422	1555
Вес в кг	320	341	475	508
Вместимость барабана в л	100	130	160	200
Макс. загрузка кг (сухое белье)	10	13	16	20
Напряжение питания	3N AC 380-415V 50-60Hz			
Общая потребляемая мощность	11 kW	17 kW	18 kW	21 kW
Предохранитель	3x16 A	3x25 A	3x25 A	3x32 A
Справочные знаки проверки	см. типовую табличку			
Макс. нагрузка на пол в рабочем состоянии в Н	3931	4294	5675/	6203
Стандартное применение для эксплуатационной безопасности прибора	IEC 335-1, IEC 335-2-7			
Уровень производимого шума в dB (A), EN ISO 11204				
Уровень мощности шума в dB (A), EN ISO 9614-2	< 80			

Архангельск (8182)63-90-72
Астана +7(7172)727-132
Белгород (4722)40-23-64
Брянск (4832)59-03-52
Владивосток (423)249-28-31
Волгоград (844)278-03-48
Вологда (8172)26-41-59
Воронеж (473)204-51-73
Екатеринбург (343)384-55-89
Иваново (4932)77-34-06
Ижевск (3412)26-03-58
Казань (843)206-01-48

Калининград (4012)72-03-81
Калуга (4842)92-23-67
Кемерово (3842)65-04-62
Киров (8332)68-02-04
Краснодар (861)203-40-90
Красноярск (391)204-63-61
Курск (4712)77-13-04
Липецк (4742)52-20-81
Магнитогорск (3519)55-03-13
Москва (495)268-04-70
Мурманск (8152)59-64-93
Набережные Челны (8552)20-53-41

Нижний Новгород (831)429-08-12
Новокузнецк (3843)20-46-81
Новосибирск (383)227-86-73
Орел (4862)44-53-42
Оренбург (3532)37-68-04
Пенза (8412)22-31-16
Пермь (342)205-81-47
Ростов-на-Дону (863)308-18-15
Рязань (4912)46-61-64
Самара (846)206-03-16
Санкт-Петербург (812)309-46-40
Саратов (845)249-38-78

Смоленск (4812)29-41-54
Сочи (862)225-72-31
Ставрополь (8652)20-65-13
Тверь (4822)63-31-35
Томск (3822)98-41-53
Тула (4872)74-02-29
Тюмень (3452)66-21-18
Ульяновск (8422)24-23-59
Уфа (347)229-48 -12
Челябинск (351)202-03-61
Череповец (8202)49-02-64
Ярославль (4852)69-52-93