

Автоматическая стиральная машина PW 5104 MorStar 100

Инструкция по эксплуатации и монтажу
Технические характеристики

Архангельск (8182)63-90-72

Астана +7(7172)727-132

Белгород (4722)40-23-64

Брянск (4832)59-03-52

Владивосток (423)249-28-31

Волгоград (844)278-03-48

Вологда (8172)26-41-59

Воронеж (473)204-51-73

Екатеринбург (343)384-55-89

Иваново (4932)77-34-06

Ижевск (3412)26-03-58

Казань (843)206-01-48

Калининград (4012)72-03-81

Калуга (4842)92-23-67

Кемерово (3842)65-04-62

Киров (8332)68-02-04

Краснодар (861)203-40-90

Красноярск (391)204-63-61

Курск (4712)77-13-04

Липецк (4742)52-20-81

Магнитогорск (3519)55-03-13

Москва (495)268-04-70

Мурманск (8152)59-64-93

Набережные Челны (8552)20-53-41

Нижний Новгород (831)429-08-12

Новокузнецк (3843)20-46-81

Новосибирск (383)227-86-73

Орел (4862)44-53-42

Оренбург (3532)37-68-04

Пенза (8412)22-31-16

Пермь (342)205-81-47

Ростов-на-Дону (863)308-18-15

Рязань (4912)46-61-64

Самара (846)206-03-16

Санкт-Петербург (812)309-46-40

Саратов (845)249-38-78

Смоленск (4812)29-41-54

Сочи (862)225-72-31

Ставрополь (8652)20-65-13

Тверь (4822)63-31-35

Томск (3822)98-41-53

Тула (4872)74-02-29

Тюмень (3452)66-21-18

Ульяновск (8422)24-23-59

Уфа (347)229-48-12

Челябинск (351)202-03-61

Череповец (8202)49-02-64

Ярославль (4852)69-52-93

Ваш вклад в охрану окружающей среды

Утилизация упаковки

Упаковка защищает стиральную машину от повреждений при транспортировке. Материалы, используемые при изготовлении упаковки, безопасны для окружающей среды и легко утилизируются, поэтому они подлежат переработке.

Возвращение упаковки для ее вторичной переработки приводит к экономии сырья и уменьшению количества отходов.

Утилизация отслужившего прибора

Отслужившие электрические и электронные приборы часто содержат ценные компоненты. В то же время материалы приборов содержат вредные вещества, необходимые для работы и безопасности техники. При неправильном обращении с отслужившими приборами или их попадании в бытовой мусор такие вещества могут нанести вред здоровью человека и окружающей среде. Поэтому не рекомендуется выбрасывать отслужившие приборы вместе с обычным бытовым мусором.



Рекомендуем Вам сдать отслуживший прибор в пункт приема и утилизации электрических и электронных приборов.

До момента отправления в утилизацию отслуживший прибор должен храниться в недоступном для детей месте.

Экономия электроэнергии

Расход электроэнергии и воды

- Используйте возможность максимальной загрузки машины в соответствующей программе стирки. Расход электроэнергии и воды в расчете на общее количество белья будет в этом случае самым оптимальным.
- Расход электроэнергии и воды в расчете на общее количество белья будет в этом случае минимальным.

Моющие средства

- Рекомендуется использовать моющее средство в количестве, не превышающем указанное на упаковке.
- При стирке небольшого количества белья уменьшайте количество загружаемого моющего средства.

Если белье будет сушиться в сушильной машине

Для экономии электроэнергии при сушке выбирайте максимальную скорость отжима, допустимую для выбранной программы стирки.

Ваш вклад в охрану окружающей среды	2
Указания по безопасности и предупреждения	7
Управление стиральной машиной	17
Панель управления	17
Указание для первого ввода в эксплуатацию	17
Принцип работы дисплея	18
Первый ввод в эксплуатацию	19
Правильная стирка	20
Краткая инструкция	20
Символы по уходу	26
Отжим	27
Максимальная скорость последнего отжима	27
Отжим с полосканием	27
Отказ от последнего отжима (Без слива)	27
Отказ от отжима с полосканием и последнего отжима	27
Отсрочка старта	28
Таблица программ	30
Выполнение программы	39
Предварительный отжим	40
Предварительная стирка/Предварительное полоскание	40
Изменение хода программы	41
Отмена программы	41
Остановка выполнения программы	41
Изменение программы	41
Моющие средства	42
Устройство смягчения воды	42
Компонентное моющее средство	42
Обесцвечивание/Окрашивание	42
Ополаскиватель, добавка для придания формы или жидкий крахмал	43
Автоматическое использование добавок	43
Отдельное использование ополаскивателя или добавки для придания формы	43
Подключение внешних насосов	44
Внешнее дозирование	44
Сенсор наличия	46

Содержание

Чистка и уход	47
Чистка стиральной машины	47
Чистка фильтров в системе подачи воды.	49
Помощь при неисправностях	50
Что делать, если	50
Не запускается никакая программа стирки	50
Дисплей показывает сообщение о неисправности.	51
Общие проблемы, связанные с работой стиральной машины	52
Неудовлетворительный результат стирки	53
Дверца не открывается.	54
Продолжение программы после перебоя в сети электропитания	54
Индикация интервала для сервиса	55
Отключение при пиковой нагрузке	55
Открытие дверцы люка при засорении слива и/или нарушении электроснабжения.	56
Слив моющего раствора	56
Открытие дверцы люка	57
Сервисная служба	58
Ремонтные работы	58
Декларация о соответствии	58
Внешний интерфейс РС	58
Дополнительно приобретаемые принадлежности	58
Условия транспортировки и хранения	59
Дата изготовления	59
Установка и подключение	60
Вид спереди	60
Вид сзади	61
Вид сбоку	62
Вид сверху	62
Установка стиральной машины	62
Установка на цоколе.	63
Место установки	64
Удаление транспортировочного крепления	64
Установка транспортировочного крепления	65
Выравнивание машины	66
Подключение воды	67
Подключение холодной воды	67
Подключение горячей воды	68

Подключение к очень горячей воде	68
Слив воды.	69
Сливной клапан	69
Электроподключение	70
Технические характеристики	71
Установки для изменения стандартных параметров.	73
Меню Установки 	74
Охлаждение раствора.	74
Контрастность	74
Яркость.	74
Меню Установки/Уровень пользователя	75
Изменить код	75
Текущее время.	76
Режим ожидания (Дисплей)	76
Уров. пользователя.	76
Память	77
Авт. контроль загруз.	77
Вода предв. стирки	77
Вода основной стирки.	77
Вода полоскания	77
Низк. гидравл. давл.	77
Темпер. Стандарт +.	78
Отжим мопов	78
Термо-химич. дезинфекция	78
Термич. дезинфекция	78
Дезинфекция Гигиена	79
Микроволокон. мопы.	79
Пропитка стандарт.	79
Пропитка с дезинфек.	79
Пропитка салфеток.	79
Отжим-проп.ст., дез.	80
Отжим-проп. станд.+	80
Отжим-пропит. салф.	80
Сенсор наличия	80
Прочие программы.	81
Уровень БЦ.	81
Уровень Деликатн.	81
Темп. пред. стирки БЦ.	81

Содержание

Время стирки ПС	81
Время стирки БЦ	82
Время стирки Делик.	82
Пред. стирка БЦ/Делик.	82
Список специальных программ	82
Полоскания БЦ.	82
Полоскания Делик.	83
Предв. полоскание БЦ	83
Предв. полоскание Делик.	84
Единица температ.	84
Управл. энергопотреб.	84
Отжим бесплатно.	84
Выход из меню "Установки"	84

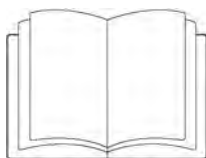

► **Обязательно** прочтите эту инструкцию по эксплуатации.

Эта автоматическая стиральная машина отвечает нормам технической безопасности. Однако, ее ненадлежащее использование может привести к травмам персонала и материальному ущербу.

Перед первым использованием стиральной машины внимательно прочитайте данную инструкцию по эксплуатации. В ней содержатся важные сведения по технике безопасности, монтажу, эксплуатации и техобслуживанию стиральной машины. Вы обезопасите себя и избежите повреждений стиральной машины.

Если в дальнейшем у этой автоматической стиральной машины будут новые владельцы, то они должны иметь представление об этих важнейших правилах безопасности, которые должны быть им переданы.

Бережно храните данную инструкцию и по возможности передайте ее следующему владельцу стиральной машины.

Указания по безопасности и предупреждения

Надлежащее использование

- ▶ Стиральная машина предназначена исключительно для стирки текстильных изделий, на этикетке по уходу которых производителем декларировано, что они пригодны для машинной стирки. Использование машины в других целях может быть опасным. Производитель не несет ответственности за возможные повреждения, причиной которых является ненадлежащее использование или неправильная эксплуатация машины.
- ▶ Стиральную машину следует эксплуатировать в соответствии с инструкцией по эксплуатации, регулярно проводить ее техническое обслуживание и проверять на работоспособность.
- ▶ Эта автоматическая стиральная машина не предназначена для эксплуатации вне помещений.
- ▶ Лицам, которые по состоянию здоровья или из-за отсутствия опыта и соответствующих знаний не могут уверенно управлять автоматической стиральной машиной, не рекомендуется ее эксплуатация без присмотра или руководства со стороны ответственного лица.
- ▶ Детей не следует допускать близко к автоматической стиральной машине, или они должны быть при этом под постоянным надзором.
- ▶ Детям запрещается чистить или обслуживать стиральную машину без надзора.
- ▶ Не оставляйте без надзора детей, если они находятся вблизи стиральной машины. Никогда не позволяйте детям играть со стиральной машиной.

Указания по безопасности и предупреждения

▶ Если стиральная машина эксплуатируется в общественно-доступном месте, то ответственный за эксплуатацию должен обеспечить путем проведения соответствующих мероприятий, чтобы для пользователя не возникло ситуаций, угрожающих жизни и здоровью.

▶ Стандарт дезинфекции как при термическом, так и при термо-химическом методе (из списка, в соответствии с § 18 IFSG) обеспечивает потребитель, проводя соответствующие проверки. Программы дезинфекции нельзя прерывать, так как в противном случае результат дезинфекции может оказаться не полным.

Указания по безопасности и предупреждения

Техника безопасности

- ▶ Перед установкой и эксплуатацией проверьте стиральную машину на наличие внешних видимых повреждений. Поврежденную стиральную машину запрещается устанавливать или вводить в эксплуатацию.
- ▶ Электробезопасность этой автоматической стиральной машины гарантирована только в том случае, если она подключена к системе защитного заземления, выполненной в соответствии с предписаниями. Очень важно проверить соблюдение этого основополагающего условия обеспечения электробезопасности. В случае сомнения поручите специалисту-электрику проверить электропроводку. Производитель не может нести ответственности за повреждения, причиной которых является отсутствие или обрыв защитного заземления.
- ▶ Неквалифицированный ремонт может стать для потребителя причиной непредусмотренных опасностей, за которые производитель не может нести ответственности. Ремонтные работы могут проводиться только авторизованными фирмой Miele организациями, в противном случае при последующих повреждениях прибора будет утеряно право на гарантийный ремонт.
- ▶ Не делайте никаких изменений в стиральной машине, которые не оговариваются специально фирмой Miele.
- ▶ В случае неисправности или при проведении чистки и ухода автоматическая стиральная машина считается отключенной от электросети только, если:
 - сетевая вилка машины вынута из розетки, или
 - выключен предохранитель на электрощитке, или
 - полностью вывернут резьбовой предохранитель на электрощитке.

Указания по безопасности и предупреждения

- ▶ Стиральную машину можно подключать к водопроводной сети только с использованием нового, не бывшего в употреблении, комплекта шлангов. Старые комплекты шлангов использовать не допускается. Регулярно проверяйте шланги. Тогда Вы сможете их своевременно заменить и избежать протечек воды.
- ▶ Вышедшие из строя детали конструкции должны заменяться только на оригинальные запчасти Miele. Только при использовании этих деталей Miele гарантирует, что требования по технике безопасности будут выполнены в полном объеме.
- ▶ **Не** открывайте дверцу загрузочного люка стиральной машины с силой. Для обеспечения предохранительной функции дверного замка, ручка дверцы оборудована устройством предохранения от рывков.
- ▶ Эта стиральная машина не может использоваться на нестандартных объектах (напр., судах).

Указания по безопасности и предупреждения

Надлежащее использование

- ▶ Не устанавливайте стиральную машину в помещениях, где существует опасность промерзания. Замерзшие шланги могут порваться или лопнуть, а надежность электроники при температурах ниже нуля градусов снижается.
- ▶ Перед вводом в эксплуатацию необходимо снять транспортировочное крепление с обратной стороны машины (см. главу "Установка и подключение", раздел "Снятие транспортировочного крепления"). В противном случае при выполнении отжима неснятое крепление может повредить стиральную машину и стоящую рядом мебель/оборудование.
- ▶ Перед длительным отсутствием (например, отпуском) перекройте водопроводный кран, в особенности, если вблизи от стиральной машины в полу отсутствует слив (водосток).
- ▶ Эта стиральная машина предназначена только для профессионального использования.
- ▶ Следите за тем, чтобы в стиральную машину не попадали инородные предметы (например, гвозди, иголки, монеты, канцелярские скрепки). Перед стиркой нужно вынуть металлические деньги, которые могут быть в карманах белья. Эти инородные тела могут повредить элементы конструкции машины (например, бак, барабан). В свою очередь поврежденные элементы конструкции могут впоследствии при стирке стать причиной повреждения белья.

Указания по безопасности и предупреждения

- ▶ При правильной дозировке моющих средств не требуется очищать стиральную машину от накипи. Если же в Вашей машине образовался настолько сильный известковый налет, что требуется удаление накипи, используйте для этого специальные средства с защитой от коррозии. Эти средства можно приобрести в фирменных магазинах или сервисной службе фирмы Miele. Строго следуйте рекомендациям по применению средств для удаления накипи.
- ▶ Текстильные изделия, обработанные чистящими средствами с содержанием растворителей, перед стиркой следует хорошо прополоскать в чистой воде.
- ▶ Не допускается использование в стиральной машине чистящих средств с содержанием растворителей (например, бензина). Иначе возможно повреждение деталей машины и выделение ядовитых паров. Возникает также опасность возгорания и взрыва!
- ▶ Не храните и не используйте в непосредственной близости от стиральной машины бензин, керосин или подобные горючие вещества. Опасность возгорания и взрыва!
- ▶ Разрешается использование специальных красителей для автоматических стиральных машин. Строго соблюдайте указания по применению фирмы-изготовителя.
- ▶ Обесцвечивающие средства могут содержать соединения серы и, следовательно, вызывать коррозию. Поэтому использование обесцвечивающих средств в автоматических стиральных машинах не допускается.

Указания по безопасности и предупреждения

▶ Не допускается контакт поверхностей из нержавеющей стали (фронтальная поверхность, крышка, корпус) с жидкими моющими и дезинфицирующими средствами, содержащими хлор или натрий-гипохлорид. Воздействие этих средств может вызывать коррозию нержавеющей стали.

Испарения отбеливателей, содержащих хлор, также могут действовать агрессивно и вызывать коррозию. Поэтому не допускается хранение открытых емкостей с такими средствами в непосредственной близости от машины.

▶ Запрещается чистить стиральную машину с использованием аэрозольных очистителей под давлением или струей воды.

▶ Обязательно обращайтесь внимание при использовании и комбинировании моющих и специальных средств на указания, приводимые изготовителем на упаковке. Всегда применяйте моющее средство только в случаях, предусмотренных его изготовителем, что позволит избежать повреждений материалов и бурных химических реакций.

Хлор и повреждения деталей машины

Указания при работе с отбеливателями, содержащими хлор и перхлорэтилен

▶ При частом использовании хлора повышается вероятность повреждения деталей конструкции стиральной машины. Применение хлоросодержащих средств, например, гипохлорита натрия или порошкообразного отбеливателя на основе хлора, может, в зависимости от концентрации хлора, времени воздействия и температуры, разрушить защитный слой нержавеющей стали и привести к коррозии деталей. Поэтому от применения таких средств следует отказаться и пользоваться отбеливающими средствами на основе кислорода.

Тем не менее, если для удаления особых загрязнений используется хлоросодержащий отбеливатель, нужно обязательно всегда проводить процедуру дехлорирования. В противном случае деталям стиральной машины и белью можно нанести непоправимый ущерб.

Обработка против хлора

Обработка против хлора должна проводиться сразу после отбеливания хлором - лучше всего с использованием раствора перекиси водорода или моющего или отбеливающего средства на основе кислорода и без промежуточного слива раствора.

Из-за тиосульфата, особенно при наличии жесткой воды, может образовываться гипс, который оседает на белье и приводит к образованию отложений в стиральной машине. Так как обработка раствором перекиси водорода способствует процессу нейтрализации хлора, то такая обработка является более предпочтительной.

Указания по безопасности и предупреждения

Точное количество вспомогательных средств и температура, при которой нужно проводить обработку, устанавливаются и контролируются на месте в соответствии с рекомендациями по дозировке изготовителя моющего или вспомогательного средства. Следует также проверить, чтобы в белье не было после стирки остатков активного хлора.

Принадлежности

▶ В прибор могут быть установлены или встроены дополнительные принадлежности, если на это имеется особое разрешение фирмы Miele.

При установке и встраивании других деталей будет утрачено право на гарантийное обслуживание, а также может произойти потеря гарантированного качества работы прибора.

Утилизация отслужившего прибора

▶ Если Вам нужно заменить старую стиральную машину, то предварительно следует привести в нерабочее состояние замок дверцы. Вы мешаете тому, что внутри машины могут закрыться дети.

Miele не несет ответственность за повреждения, причиной которых было игнорирование приведенных указаний по безопасности и предупреждений.

Панель управления

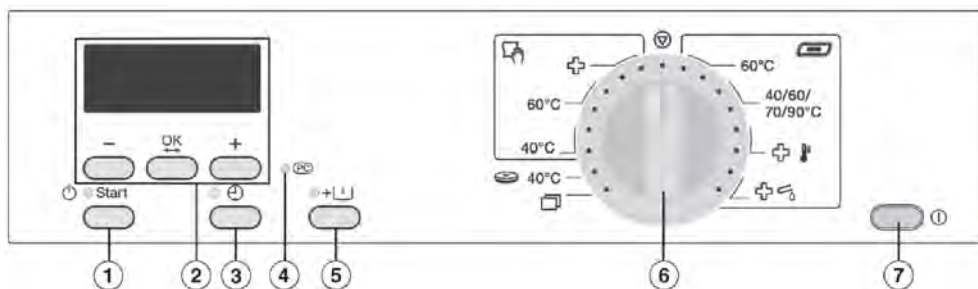

① Кнопка **Старт**

служит для запуска выбранной программы стирки

② **Дисплей с кнопками -, ОК и +**

Подробная информация приведена на следующей странице.

③ Кнопка **⌚**

Для выбора функции отсрочки старта.

④ **Оптический интерфейс PC**

Служит для специалиста сервисной службы местом подключения компьютера при проведении техобслуживания (в том числе для обновления программ).

⑤ Кнопка **Предвар. стирка +□** с индикатором

⑥ **Переключатель**

Служит для выбора программ стирки. Переключатель можно поворачивать вправо или влево.

⑦ Кнопка **Вкл-Выкл** **⏻**

Указание для первого ввода в эксплуатацию

Перед первым вводом в эксплуатацию прибор необходимо правильно установить и подключить. Учитывайте указания, приведенные в главе "Установка и подключение".

Проведите первый ввод в эксплуатацию, как это описано в главе "Первый ввод в эксплуатацию".

Управление стиральной машиной

Принцип работы дисплея

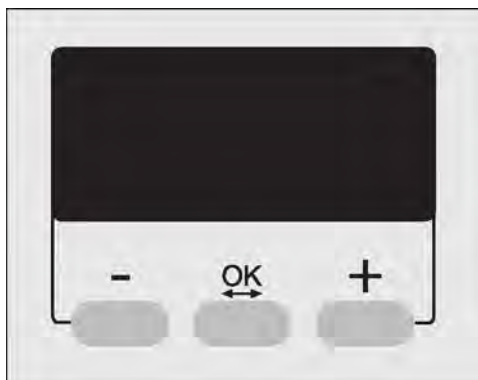

Кнопки - / +

служат для изменения параметра, выделенного на дисплее:

- уменьшает параметр или передвигает курсор вверх.
- + увеличивает параметр или передвигает курсор вниз.

Кнопка ОК

используется для подтверждения выбранного значения и выбора следующего параметра.

При выборе программы с помощью индикации на дисплее можно выбрать:

- дополнительные программы
- температуру в некоторых программах
- окончательную скорость отжима
- функцию отсрочки старта.

Также дисплей показывает время выполнения программы стирки и текущее время.

Кроме этого, с помощью дисплея можно управлять меню *Установки* .

Первый ввод в эксплуатацию

Перед первым вводом в эксплуатацию прибор необходимо правильно установить и подключить. Учитывайте указания, приведенные в главе "Установка и подключение".

Из соображений безопасности невозможно проведение отжима перед первой стиркой. Для активизации функции отжима необходимо провести программу стирки без загрузки машины белья.

- Включите стиральную машину кнопкой **Ⓛ**.

Если стиральная машина включается в первый раз, то на дисплее появляется текст приветствия *Miele Professional Willkommen*

Текст приветствия больше не появится, если завершена процедура первого ввода машины в эксплуатацию.

Индикация на дисплее переключается на меню установки языка.

- Выберите нужный язык нажатием кнопок **-** и **+** и подтвердите выбор с помощью кнопки **OK**.

Напоминание о транспортировочном креплении

Транспортировочное крепление должно быть снято перед проведением первой программы стирки для того, чтобы избежать повреждений машины.

- Подтвердите снятие транспортировочного крепления нажатием кнопки **OK**.

Индикация на дисплее переключается на меню установки текущего времени.

Установка текущего времени

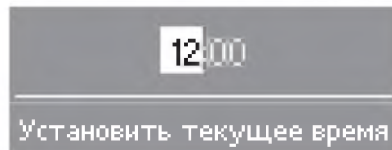

- Установите кнопками **-** и **+** значение часа и подтвердите его кнопкой **OK**. Теперь Вы можете установить минуты. После подтверждения ввода минут дисплей переключается на индикацию главного меню.

Первый цикл стирки

Теперь стиральная машина готова к первой программе стирки.

- Откройте краны водоснабжения..
- Поверните переключатель программ в положение **40°C**.
- Нажмите кнопку *Старт*.

По окончании программы процедура первого ввода машины в эксплуатацию будет завершена.

Правильная стирка

Краткая инструкция

Вы можете использовать нижеприведенные пункты, обозначенные цифрами (1, 2, 3, . . .), в качестве краткого руководства по проведению стирки.

1 Подготовить белье

- Выньте все из карманов.

 Посторонние предметы (например, булавки, монеты, канцелярские скрепки) могут повредить белье и детали машины.

Предварительная обработка пятен

- При необходимости удалите перед стиркой пятна с изделий; лучше всего, пока они еще свежие. Промокните пятна нелиняющей тканью. Не тереть!

 Не допускается использование в стиральной машине химических (содержащих растворители) чистящих средств!

Сортировка изделий

- Тщательно вытряхните мопы, салфетки и полировальные насадки, чтобы грубые загрязнения не попали в барабан.

Сортировка белья

- Сортируйте текстильные изделия по цветам и символам на этикетке (на воротнике или в боковом шве).

При первых стирках темные вещи часто немного "линяют". Чтобы при этом не произошло окрашивание, стирайте светлые и темные вещи отдельно.

Общие рекомендации

- При стирке гардин: снимите имеющиеся в гардинах ролики и металлическую ленту или заверните их в чехол.
- Застегните перед стиркой замки-молнии, крючки и петли
- Другие советы Вы найдете в главе "Таблица программ".

Не стирайте изделия, имеющие метку **не предназначено для стирки** (символ .

2 Загрузить стиральную машину

- Включите стиральную машину кнопкой Вкл/Выкл .

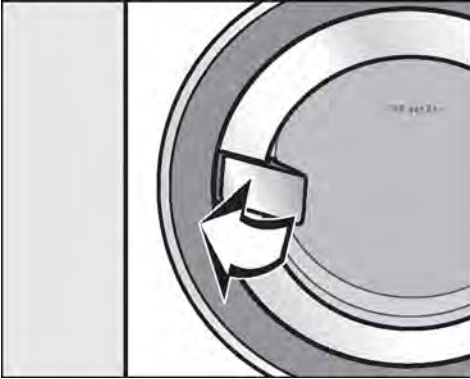

- Откройте дверцу загрузочного люка, потянув за ручку.

Не открывайте дверцу загрузочного люка с силой.

Ручка дверцы оборудована устройством предохранения от рывков. Благодаря освобождению ручки из фиксатора предотвращаются повреждения замка (глава "Помощь при неполадках", раздел "Дверца не открывается").



- Уложите расправленное белье неплотно в барабан. Стирка белья различного размера является более эффективной, изделия лучше распределяются при отжиме.

При максимальной загрузке расход электроэнергии и воды в расчете на общее количество белья будет самым оптимальным. Перегрузка ухудшает результат стирки и способствует образованию складок.

Правильная стирка

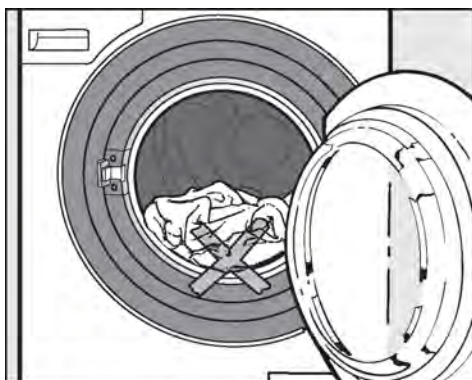

- Закройте дверцу. Сначала прижмите дверцу и затем закройте ручку дверцы. Не захлопывайте дверцу.



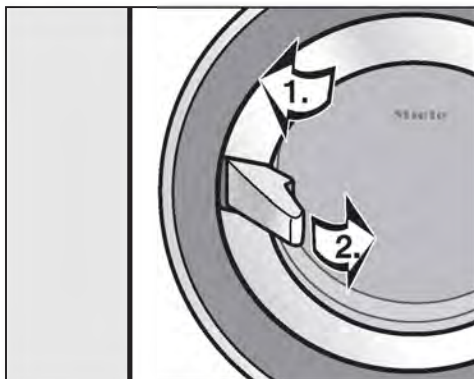



 Проследите за тем, чтобы концы белья не были защемлены между дверцей загрузочного люка и барабаном.

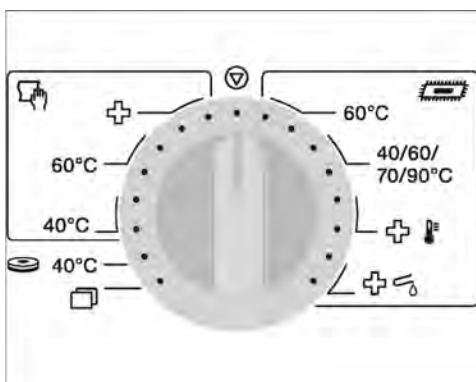

- Закройте дверцу люка.
 1. Прижмите дверцу.
 2. Закройте ручку дверцы.

3 Выбрать программу



-  Мопы Стандарт 60°C
-  Мопы Стандарт + 40/60/70/95°C
-  Термическая дезинфекция
-  Терм. - хим. дезинфекция
-  Прочие программы
-  Дисковые щётки 40°C
-  Салфетки 40°C и 60°C
-  Салфетки Гигиена

- Выберите нужную программу стирки и температуру переключателем программ..

На дисплее появляется название выбранной программы стирки..

Салфетки

Индикация на дисплее переходит в режим выбора программы.

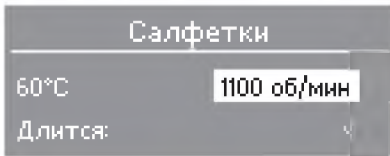

- С помощью кнопок **-** и **+** Вы можете изменить скорость отжима. Подтвердите выбор нажатием кнопки **OK**.

При установке переключателя программ в положение  на дисплее появляется список для выбора прочих программ.

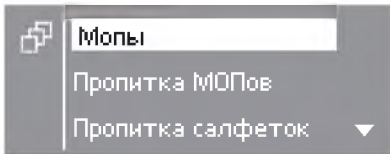

- Пометьте с помощью кнопок **-** или **+** нужную программу и подтвердите выбор нажатием кнопки **OK**.

Индикация на дисплее переходит в режим выбора программы.

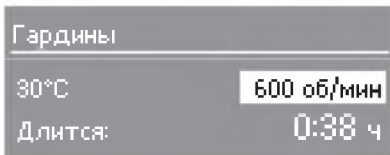

- Кнопками **-** или **+** Вы можете изменить значение в выделенном окне установки скорости отжима и подтвердить установку нажатием кнопки **OK**. В некоторых программах с помощью **-** или **+** можно также изменить температуру.

Предварительная стирка/Предварительное полоскание +

- Выбирайте для текстильных изделий с большими загрязнениями, например, пылью, песком, дополнительную функцию "Предварительная стирка". Если функция не может быть выбрана, значит она для данной программы не допустима.

Отсрочка старта

- При желании установите значение времени для функции отсрочки старта (см. главу "Отсрочка старта").

Правильная стирка

4 Заполнить кювету моющим средством

Учитывайте степень загрязненности белья и жесткость воды.

При недостатке моющего средства:

- белье не отстирывается и со временем приобретает серый оттенок и становится жестким;
- на белье остаются частицы жира.
- на нагревательных элементах образуются отложения извести.

При передозировке моющих средств:

- происходит сильное пенообразование, следствием чего является замедленное движения белья в барабане и плохой результат стирки, полоскания и отжима.
- повышается нагрузка на окружающую среду.

Другую информацию о моющих средствах и их дозировке Вы найдете в главе "Моющие средства".

К стиральной машине могут быть подключены внешние дозирующие насосы автоматического дозирования жидких моющих средств и добавок (см. главу "Моющие средства").

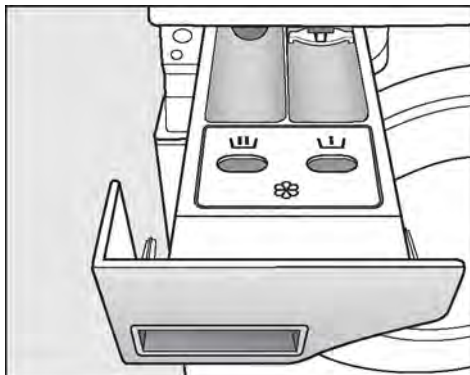

- Выдвиньте отсек для моющих средств и заполните ячейки моющим средством.

☙ = моющее средство для предварительной стирки

☙ = моющее средство для основной стирки

☙ = ополаскиватель, добавки для сохранения формы изделий, жидкий крахмал или пропитывающее средство.

- Закройте отсек для моющих средств.

Не следует выдвигать отсек для моющих средств во время стирки. Эксплуатируйте стиральную машину только с закрытым отсеком для моющих средств.

5 Запуск программы на выполнение

При готовности машины к началу выполнения программы мигает кнопка *Старт*.

- Нажмите кнопку *Старт*.

Кнопка *Старт* горит.

Если не выбрана функция отсрочки старта, то на дисплее высвечивается предполагаемая продолжительность программы. Обратный отсчет этого времени происходит по минутам. За первые 10 минут стиральная машина устанавливает способность белья впитывать воду. Вследствие этого возможно уменьшение продолжительности программы.

Дополнительно на дисплей выводится индикация выполнения программы. Стиральная машина информирует Вас о достигнутом этапе программы.

6 Извлечение белья

Через 15 минут после завершения программы стиральная машина автоматически выключается. Стиральную машину нужно снова включить кнопкой *Старт*.

- Откройте дверцу люка за ручку дверцы.
- Достаньте белье.

Не оставляйте белье в барабане!
При следующей стирке оно может дать усадку или окрасить другое белье.

- Поверните переключатель программ в положение "Конец" (⏏).
- Закройте дверцу люка. В противном случае существует опасность, что в барабан случайно попадут посторонние предметы, которые по недосмотру могут быть также выстираны и при этом испортят белье.
- Выключите стиральную машину кнопкой (⏻).

Правильная стирка

Символы по уходу

Стирка	
Число на символе в виде ванны указывает максимальную температуру, при которой можно стирать изделие.	
	нормальное механическое воздействие
	щадящее механическое воздействие
	деликатное механическое воздействие
	Для ручной стирки
	Стирка не разрешена

Примеры выбора программы

Программа	Символ по уходу
Белое бельё/Цветное бельё	
Деликатная	
Тонкое бельё	
Шерсть	
Мини	

Сушка	
Точки обозначают температуру.	
	Нормальная температура
	Пониженная температура
	Машинная сушка не допускается

Под утюг & в гладильную машину	
Точки обозначают диапазоны температур.	
	прим. 200°C
	прим. 150°C
	прим. 110°C
	не гладить

Профессиональная чистка	
	Чистка химическими растворителями. Буквы обозначают вид чистящего средства.
	Влажная чистка (аква-чистка)
	Химическая чистка не допускается

Отбеливание	
	Допускается применение любого средства окислительного отбеливания
	Допускается применение только кислородных отбеливателей
	Отбеливание не разрешается

Максимальная скорость последнего отжима

Программа	Об/мин
Стандарт 60°C	1100
Стандарт +	1100
Терм. дезинф-я	1100
Термо-хим. дезинфекция	1100
Салфетки Гигиена	1100
Салфетки 40°C/60°C	1100
Дисковые щётки 40°C	1100
Новые мопы	1100
Пропитка мопов*	без индикации
Пропитка салфеток*	без индикации
Гардины	600
Цветное бельё	1100
Белое бельё	1100
Интенсивная	1100
Интенсивная +	1100
Деликатная	1000
Мини	1100
Доп. полоскание	1100
Слив/отжим	1100

*Скорость зависит от установок *Отжим-Пропит.*, *Станд.*, *Дезинф-я* и *Отжим-Пропитка салфеток*.

Вы можете уменьшить скорость последнего отжима. Выбор скорости отжима, превышающей указанную, не возможен.

Отжим с полосканием

Белье отжимается после основной стирки и между циклами полоскания. При уменьшении скорости последнего отжима точно также будет снижаться скорость отжима с полосканием.

Отказ от последнего отжима (Без слива)

■ Выберите установку *Без слива*. После последнего цикла полоскания бельё остается лежать в воде.

– Запуск последнего отжима:

Стиральная машина предлагает Вам для отжима максимально допустимую скорость. Вы можете выбрать более низкую скорость отжима. С помощью кнопки *Старт* Вы запускаете выполнение последнего отжима.

– Окончание программы:

Нажмите кнопку *Дверца*. Вода будет откачиваться. После этого снова нажмите кнопку *Дверца*, чтобы открыть дверцу люка.

Отказ от отжима с полосканием и последнего отжима

■ Выберите установку *Без отжима*. После последнего цикла полоскания вода будет откачана.

Для программ *Термическая дезинфекция*, *Терм.-хим. дезинфекция* и *Салфетки Гигиена дез.* выбор установок *Без слива* и *Без отжима* не возможен.

Отсрочка старта

С помощью функции отсрочки старта Вы можете установить желаемый срок окончания программы. Отсрочка старта может быть задана на период от 30 минут до максимум 24 часов. Благодаря этому Вы можете, например, пользоваться выгодными ночными тарифами на электроэнергию.

Для обеспечения правильной работы функции отсрочки старта необходимо установить текущее время.

Включение отсрочки старта

- Выбрав программу, нажмите кнопку ⊕.

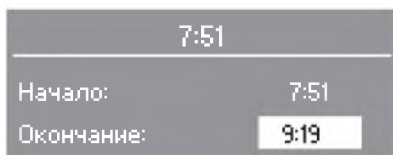

На дисплее видна индикация текущего времени и соответствующее время окончания программы.

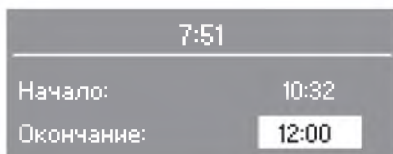

- Установите с помощью кнопки + нужное время окончания программы.

При первом нажатии кнопки время окончания программы сдвигается на следующий полный час или полчаса. С каждым следующим нажатием кнопки время сдвигается на 30 минут.

Кнопкой – Вы можете при необходимости уменьшить выбранные значения времени.

- Кнопкой **OK** подтвердите установленное время окончания программы.

Активизация функции отсрочки старта

- Нажмите кнопку *Старт*.

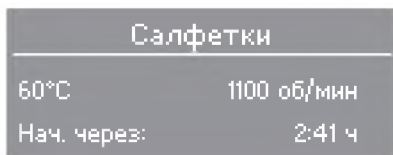

Дисплей покажет, через сколько часов и/или минут начнется программа стирки.

Изменение отсрочки старта

- Нажмите кнопку ⊕.
- Кнопками – и + откорректируйте время окончания программы.
- Для подтверждения нажмите кнопку **ОК**.

Отмена отсрочки старта

- Нажмите кнопку ⊕.
- С помощью кнопки – сдвиньте время окончания программы вперед настолько, чтобы время начала программы соответствовало текущему.
- Для подтверждения нажмите кнопку **ОК**.

Запуск программы произойдет немедленно.

Лишь после запуска программы машина может установить фактическую величину загрузки. В зависимости от этого программа может закончиться немного раньше.

Таблица программ

 Мопы	
 Мопы 60°C Стандарт макс. 10,0 кг	
Вид текстиля	Мопы из хлопка, смесовых тканей или микрофибры
Совет	– Можно использовать средство аппретирования.*
Дополнительная функция	второе предварительное полоскание
Моющие средства	подходящие специальные моющие средства
 Мопы 40/60/70/95°C Стандарт + макс. 10,0 кг	
Вид текстиля	Мопы из хлопка, смесовых тканей или микрофибры
Совет	– Можно использовать средство аппретирования.* – Температуру можно изменить.*
Дополнительная функция	второе предварительное полоскание
Моющие средства	подходящие специальные моющие средства

*Установки можно включить в меню *Установки/Уровень пользователя*.

Таблица программ

 Термическая дезинфекция 85°C / 15 мин макс. 10,0 кг	
Вид текстиля	Мопы из хлопка, смесовых тканей или микрофибры
Совет	– Можно выбрать дополнительные методы дезинфекции.* – Можно использовать средство аппретирования.*
Дополнительная функция	второе предварительное полоскание
Моющие средства	подходящие специальные моющие средства
 Термо-химическая дезинфекция 70°C / 10 мин макс. 10,0 кг	
Вид текстиля	Мопы из хлопка, смесовых тканей или микрофибры
Совет	– Можно выбрать дополнительные методы дезинфекции.* – Можно использовать средство аппретирования.*
Дополнительная функция	второе предварительное полоскание
Моющие средства	Подходящие спец. моющие средства (учитывать местные нормы по дезинфекции)

*Установки можно включить в меню *Установки/Уровень пользователя*.



При необходимости можно использовать отсеки  и  для моющего средства.

Таблица программ

 Салфетки	
  Гигиеническая дезинфекция 70°C / 10 мин макс. 5,0 кг	
Вид текстиля	Салфетки из хлопка, смесовых тканей или микрофибры
Совет	– Можно использовать средство аппретирования.* – Можно выбрать дополнительные методы дезинфекции.*
Дополнительная функция	Предварительная стирка
Моющие средства	Подходящие спец. моющие средства (учитывать местные нормы по дезинфекции)
 Салфетки 60°C макс. 5,0 кг	
Вид текстиля	Салфетки из хлопка, смесовых тканей или микрофибры
Совет	– Можно использовать средство аппретирования.*
Дополнительная функция	Предварительная стирка
Моющие средства	подходящие специальные моющие средства
 Салфетки 40°C макс. 5,0 кг	
Вид текстиля	Салфетки из хлопка, смесовых тканей или микрофибры.
Совет	– Можно использовать средство аппретирования.*
Дополнительная функция	Предварительная стирка
Моющие средства	подходящие специальные моющие средства

Таблица программ

 Дисковые щётки	
 Дисковые щётки 40°C макс. 2,0 кг	
Вид текстиля	Насадки для полотеров или полировальные диски из микрофибры
Дополнительная функция	второе предварительное полоскание
Моющие средства	подходящие специальные моющие средства

*Установки можно включить в меню *Установки/Уровень пользователя*.

Таблица программ

☞ Прочие программы	
Новые mopы 60°C, 80°C, 95°C макс. 10,0 кг	
Вид текстиля	Новые mopы из хлопка или смесовых тканей
Совет	– Для стирки новых mopов. Из волокон вымываются остатки веществ, используемых при производстве; гигроскопичность волокон при протирании повышается.
Моющие средства	Универсальные моющие средства или средства для стирки цветных тканей
Пропитка mopов макс. 10,0 кг	
Вид текстиля	Mопы из хлопка, смесовых тканей или микрофибры
Совет	– Для пропитывания чистых mopов после стирки. – Средство пропитки можно задавать через отсек для кондиционера или внешним способом.
Пропитка салфеток макс. 5,0 кг	
Вид текстиля	Салфетки из хлопка, смесовых тканей или микрофибры
Совет	– Для пропитывания чистых салфеток после стирки. – Средство пропитки можно задавать через отсек для кондиционера или внешним способом.
Очистка машины	
	Для очистки бака и системы слива воды. – Программа проводится без загрузки. – Необходимо добавить моющее средство. – При частом использовании программ дезинфекции регулярно запускайте на выполнение программу <i>Очистка машины</i> .
Моющие средства	Универсальные моющие средства

Таблица программ

Гардины 30°C		макс. 5,0 кг
Вид текстиля	Гардины, для которых производитель разрешает машинную стирку	
Совет	– Для гардин из мнущегося материала снизьте скорость отжима или исключите его.	
Дополнительная функция	Предварительная стирка	
Моющие средства	Средство для стирки гардин, универсальное средство и средство для стирки цветных тканей в виде порошка	
Доп. полоскание		макс. 10,0 кг
Вид текстиля	Текстильные изделия, которые должны быть только прополоснены и отжаты.	
Слив/Отжим		макс. 10,0 кг
Совет	<ul style="list-style-type: none"> – Только слив: скорость отжима установить на <i>Без отжима</i>. – Для отжима текстильных изделий. Обращайте внимание на скорость отжима. 	

Таблица программ

Подготовленные mopы	
Mопы + пропитка 60°C, 80°C, 95°C макс. 10,0 кг	
Вид текстиля	Mопы из хлопка, смесовых тканей или микрофибры
Совет	<ul style="list-style-type: none">– В одном рабочем цикле выполняются стирка и пропитывание mopов.– Всегда проводится предварительная стирка.– Средство пропитки можно задавать через отсек для кондиционера или внешним способом.– У Вас есть 4 варианта программы на выбор, чтобы определить желаемую степень остаточной влажности: от ◆◆◆◆ (высокая остаточная влажность) до ◆ (низкая остаточная влажность).
Дополнительная функция	второе предварительное полоскание
моющие средства	подходящие специальные моющие средства
Пропитка mopов макс. 10,0 кг	
Вид текстиля	Mопы из хлопка, смесовых тканей или микрофибры
Совет	<ul style="list-style-type: none">– Для пропитывания чистых mopов после стирки.– Средство пропитки можно задавать через отсек для кондиционера или внешним способом.– У Вас есть 4 варианта программы на выбор, чтобы определить желаемую степень остаточной влажности: от ◆◆◆◆ (высокая остаточная влажность) до ◆ (низкая остаточная влажность).
Доп. полоскание макс. 10,0 кг	
Вид текстиля	Текстильные изделия, которые должны быть только прополщены и отжаты.
Слив/отжим макс. 10,0 кг	
Совет	<ul style="list-style-type: none">– Только слив: скорость отжима установить на <i>Без отжима</i>.– Для отжима текстильных изделий. Обращайте внимание на скорость отжима.

Таблица программ





Дополнительные программы, которые должны появиться при выборе пункта *Прочие программы*, можно включить в меню *Установки/Уровень пользователя*.

Цветное бельё 60°C		макс. 10,0 кг
Текстильные изделия	Текстильные изделия из хлопка, льна или смесовых тканей	
Совет	– Текстильные изделия темных расцветок стирайте с помощью средств для цветных тканей или жидких моющих средств.	
Дополнительная функция	Предварительная стирка	
Моющие средства	Универсальные моющие средства или средства для стирки цветных тканей	
Белое бельё 90°C		макс. 10,0 кг
Текстильные изделия	Текстильные изделия из хлопка, льна или смесовых тканей	
Дополнительная функция	Предварительная стирка	
Моющие средства	Универсальные моющие средства	
Интенсивная 40°C, 60°C, 80°C		макс. 10,0 кг
Текстильные изделия	Сильно загрязненные текстильные изделия из хлопка, льна или смесовых тканей	
Дополнительная функция	Предварительная стирка	
Моющие средства	Универсальные моющие средства или средства для стирки цветных тканей	
Интенсивная + 60°C, 80°C, 95°C		макс. 10,0 кг
Текстильные изделия	Очень сильно загрязненные текстильные изделия из хлопка, льна или смесовых тканей	
Дополнительная функция	Предварительная стирка	
Моющие средства	Универсальные моющие средства или средства для стирки цветных тканей	

Таблица программ

Деликатная 40°C		макс. 5,0 кг
Текстильные изделия	Текстильные изделия из синтетических волокон, смесовых тканей или обработанного хлопка.	
Дополнительная функция	Предварительная стирка	
Моющие средства	Универсальные моющие средства, средства для стирки цветных тканей	
Мини 40°C		макс. 5,0 кг
Текстильные изделия	Небольшая партия слабозагрязненных текстильных изделий, которые можно стирать в программе <i>Цветное белье</i> .	
Моющие средства	Универсальные моющие средства, средства для стирки цветных тканей	

Выполнение программы

	Предвар. отжим	Предварительное полоскание	Основная стирка		Полоскание		Отжим	
			Уровень воды	Уровень воды	Циклы полоскания	Ⓐ	Ⓑ	
Мопы								
Стандарт 60°C	✓	✓			2	✓	✓	
Стандарт +	✓	✓			2	✓	✓	
Терм. дезинф-я	✓	✓			3	✓	✓	
Термо-хим. дезинфек.	✓	✓			3	✓	✓	
Салфетки								
Гигиена	-	✓			3	✓	✓	
60°C, 40°C	-	✓			2	✓	✓	
Дисковые щетки								
Дисковые щётки 40°C	-	✓			3	✓	✓	
Дополнительные программы								
Новые мопы	-	-			2	✓	✓	
Пропитка мопов	-	-	-		2	✓	✓	
Пропитка салфеток	-	-	-		2	✓	✓	
Гардины	-	✓			3	-	✓	
Цветное бельё	-	-			2	✓	✓	
Белое бельё	-	-			2	✓	✓	
Интенсивная	-	✓			2	✓	✓	
Интенсивная +	-	✓			3	✓	✓	
Деликатная	-	-			2	✓	✓	
Мини	-	-			2	✓	✓	
Доп. полоскание	-	-	-		2	-	✓	
Слив/отжим	-	-	-	-	-	-	✓	
 = низкий уровень воды  = средний уровень воды  = высокий уровень воды								
Ⓐ = отжим с полосканием Ⓑ = последний отжим								

Выполнение программы

Стиральная машина оснащена электронным управлением с функцией автоматического распознавания загрузки. Стиральная машина самостоятельно определяет необходимое для стирки потребление воды, в зависимости от количества белья и его способности впитывать воду. Это ведет к различному выполнению программ и разной продолжительности стирки.

Приводимые здесь сведения о выполнении программ всегда относятся к настроенной на заводе основной программе при максимальной загрузке. Дополнительно выбираемые функции не учитываются.

Индикатор выполнения программы Вашей стиральной машины постоянно информирует Вас во время стирки о достигнутом этапе программы.

Предварительный отжим

В программах *Стандарт*, *Стандарт +*, *Термическая дезинфекция* и *Термо-хим. дезинфекция* после запуска программы мопы отжимаются для удаления из них грязной воды и моющих средств, используемых для уборки.

Предварительная стирка/Предварительное полоскание

Некоторые программы имеют в своем распоряжении постоянный этап предварительного полоскания для удаления грубых загрязнений и остатков чистящих средств. При наличии очень сильных загрязнений, в зависимости от программы, можно выбрать второе предварительное полоскание или предварительную стирку.

Отмена программы

В любое время после запуска программы Вы можете отменить ее выполнение.

- Поверните переключатель программ в положение "Конец" (⏏).

Стиральная машина откачивает имеющийся моющий раствор, и программа прерывается.

- Откройте дверцу загрузочного люка за ручку.
 - Извлеките белье.
- или
- Закройте дверцу и запустите новую программу стирки.

После запуска программы дезинфекции mopов или салфеток стиральная машина сразу блокируется. Отмена или изменение программы, а также открытие дверцы люка после этого становится невозможным.

Остановка выполнения программы

- Выключите стиральную машину кнопкой (⏏).

Для продолжения:

- Снова включите стиральную машину кнопкой (⏏).
- Подтвердите сообщение на дисплее и нажмите затем кнопку *Старт*.

Изменение программы

Изменение программы стирки

Изменение программы невозможно после запуска программы.

Для того чтобы выбрать другую программу, Вы должны прервать выполнение запущенной программы.

Изменение температуры

В некоторых программах температуру можно менять в течение 5 минут после ее запуска.

- Нажмите кнопку **OK**, температура помечается. С помощью кнопок **-** и **+** Вы можете изменить значение температуры. Подтвердите выбор нажатием кнопки **OK**.

Изменение скорости отжима:

- Нажмите кнопку **OK**, столько раз, пока не будет помечена скорость отжима. С помощью кнопок **-** и **+** Вы можете изменять значение скорости отжима вплоть до начала последующего отжима.

Предварительная стирка/Предварительное полоскание

Выбор или отказ от *предварительной стирки/предварительного полоскания* после запуска программы невозможен.

Моющие средства

Дозировка моющего средства

Принимайте во внимания данные, приводимые производителем моющего средства.

Указания по применению и дозировке для полной загрузки приводятся на упаковке моющего средства.

Дозировка зависит от:

- количества загруженного белья,
 - степени загрязненности белья,
 - жесткости воды
- Если Вы не знаете уровень жесткости воды, то получите эту информацию в местном предприятии водоснабжения.

Жесткость воды

Диапазон жесткости	Общая жесткость в ммоль/л	жесткость в немецких °d
мягкая (I)	0 - 1,5	0 - 8,4
нормальная (II)	1,5 - 2,5	8,4 - 14
жесткая (III)	свыше 2,5	свыше 14

Устройство смягчения воды

Для экономии моющего средства при жесткости воды в диапазонах II и III Вы можете добавлять смягчитель воды. Правильная дозировка приводится на упаковке. Сначала заправляйте моющее средство, а затем уже смягчитель.

При этом дозировку моющего средства Вы можете осуществлять, как для диапазона жесткости I.

Компонентное моющее средство

Если Вы стираете, используя несколько компонентов (например, при самостоятельном составлении моющего средства), заправляйте все эти средства вместе в отсек **Ш** кюветы и всегда в следующей последовательности:

1. моющее средство
2. смягчитель воды
3. пятновыводитель

Тогда эти средства будут лучше размыываться при стирке.

Обесцвечивание/Окрашивание

- Не используйте в стиральной машине никаких обесцвечивающих средств.

При проведении окрашивания в стиральной машине строго соблюдайте предписания производителя средства.

Ополаскиватель, добавка для придания формы или жидкий крахмал

- Дозировка этих добавок проводится согласно рекомендациям изготовителей.

Автоматическое использование добавок



- Заполните ополаскивателем, добавкой для придания формы или жидким крахмалом ячейку ☼.
Следите за отметкой макс. уровня.

При выполнении последнего цикла полоскания ополаскиватель, добавка для придания формы или жидкий крахмал будут размыты. По окончании программы стирки незначительные остатки воды останутся в ячейке ☼.

Проведя несколько раз автоматическое накрахмаливание, очистите отсек для добавок, особенно сифон.

Отдельное использование ополаскивателя или добавки для придания формы

- Заполните ополаскивателем или фиксатором формы ячейку ☼.
- Выберите программу Доп. полоскание ☼.
- Нажмите кнопку *Старт*.

Подключение внешних насосов

Внешнее дозирование

Стиральная машина оснащена адаптером для подключения внешних дозирующих систем. Можно подключить до шести дозирующих шлангов.

Внешние дозирующие насосы управляются с помощью реле в стиральной машине. Реле включаются на 2 минуты.

Для работы с дозирующей системой необходим монтажный комплект, который должен устанавливать торговый партнер Miele или специалист сервисной службы Miele.

	Предварительная стирка	Основная стирка Сигнал 1	Основная стирка Сигнал 2	Пропитка последнее полоскание	Пропитка опционально
 Мопы					
Стандарт 60°C	-	R 2 + R 5	-	R 4	R 6
Стандарт +	-	R 2 + R 5	-	R 4	R 6
Терм. дезинф-я	-	R 2 + R 5	-	R 4	R 6
Терм. - Хим. дезинфекция	-	R 2	R 5*	R 4	R 6
 Салфетки					
Салфетки Гигиена	R 1	R 2	R 5*	R 4	R 6
Салфетки 40°C, 60°C	-	R 2	-	R 4	-
 Дисковые щётки					
Дисковые щётки 40°C	-	R 2	-	R 4	-

R 1 = Реле 1 = Предварительная стирка

R 2 = Реле 2 = Основная стирка

R 3 = Реле 3 = Тонкое белье / WetCare

R 4 = Реле 4 = Ополаскиватель / WetCare

R 5 = Реле 5 = Отбеливатель / Дезинфицирующее средство

R 6 = Реле 6 = Средство для аппретирования / Средство для пропитки

* Дозировка при достигнутой температуре

Подключение внешних насосов

	Предварительная стирка	Основная стирка Сигнал 1	Основная стирка Сигнал 2	Пропитка последнее полоскание	Пропитка опционально
дополнительные программы					
Новые мопы	-	R 2	-	R 4	-
Пропитка мопов	-	-	-	R 6	-
Пропитка салфеток	-	-	-	R 6	-
Очистка машины	-	R 2	-	-	-
Гардины	R 3	R 3	-	R 4	-
Доп. полоскание	-	-	-	R 4	-
Цветное бельё	R 1	R 2 + R 5	-	R 4	-
Белое бельё	R 1	R 2 + R 5	-	R 4	-
Интенсивная	R 1	R 2 + R 5	-	R 4	-
Интенсивная +	R 1	R 2 + R 5	-	R 4	-
Деликатная	R 1	R 2	-	R 4	-
Мини	-	R 2	-	R 4	-
Подготовленные мопы					
Мопы + пропитка	R 1	R 2 + R 5	-	R 6	-
Пропитка мопов	-	-	-	R 6	-
R 1 = Реле 1 = Предварительная стирка R 2 = Реле 2 = Основная стирка R 3 = Реле 3 = Тонкое бельё / WetCare R 4 = Реле 4 = Ополаскиватель / WetCare R 5 = Реле 5 = Отбеливатель / Дезинфицирующее средство R 6 = Реле 6 = Средство для аппретирования / Средство для пропитки * Дозировка при достигнутой температуре					

Подключение внешних насосов

Реле управляются, как описано в обзоре. Емкости необходимо наполнять в указанной последовательности соответствующими моющими средствами и добавками.

Не использовать **никакие** моющие средства и добавки с содержанием хлора или кислоты.

Управление дозирующими насосами не осуществляется в программах <Цветное белье, Белое белье, Деликатная, Гардины, Мини и Дополнительное полоскание.

Сенсор наличия

Если внешние емкости с жидкими моющими средствами опустели, то на дисплее машины появляется сообщение, если активизирован *сенсор наличия* (см. меню *Установки/Уровень пользователя*).

Если емкость пуста, то перед началом или во время выполнения программы появится надпись:

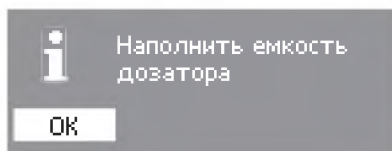

Начатая программа выполняется до конца.

- Нажмите кнопку **OK**, чтобы удалить сообщение на дисплее, и заполните емкость дозатора.

В **программах дезинфекции** появляется сообщение:

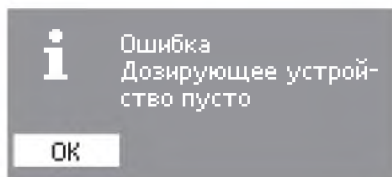

Выполнение программы прерывается.

- Нажмите кнопку **OK**, чтобы удалить сообщение на дисплее, и заполните емкость дозатора.
- Повторите запуск программы.

В программах дезинфекции при пустом дозирующем устройстве следует исходить из того, что дезинфекция **не была проведена. Начните программу снова.**

 Отсоедините прибор от электросети.

Чистка стиральной машины

 Не применяйте чистящие средства, содержащие растворители, абразивные средства, средства для чистки стекол и универсальные чистящие средства!
Они могут вызвать повреждения пластиковых поверхностей и других деталей.

Корпус и панель управления

- Чистите корпус и панель управления машины слегка влажной салфеткой мягким моющим средством или мыльным раствором.
- Очистите детали прибора из нержавеющей стали с помощью чистящих средств, специально предназначенных для чистки нержавеющей стали.

 Ни в коем случае не мойте стиральную машину струей воды из шланга.

Чистка отсека для моющих средств

Регулярно удаляйте остатки моющих средств.

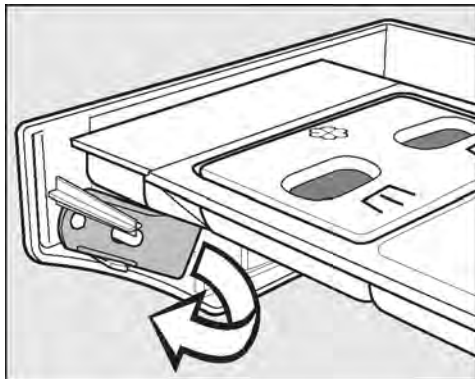

На внутренней стороне панели отсека для моющих средств и добавок находится желтый шпатель.

- Возьмите шпатель.

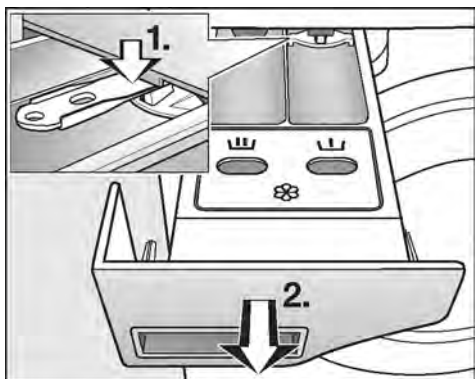

- Выдвиньте отсек для моющих средств до упора.
- 1. Нажмите вниз ключом на блокиратор.
- 2. Выньте отсек для моющих средств.
- Промойте отсек для моющих средств и добавок теплой водой.

Чистка и уход

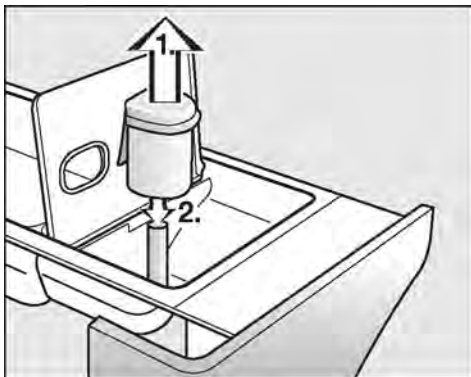

■ Очистите сифон.

1. Вытяните сифон из ячейки ⌘ и промойте под струей теплой воды. Также вымойте трубку, на которой находится сифон.
2. Вставьте сифон обратно.



■ Очистите щеткой с теплой водой канал для добавок.

Особенно тщательно чистите сифон и канал после неоднократного применения жидкого крахмала, так как его остатки вызывают склеивание деталей.

Чистка места размещения отсека для моющих средств

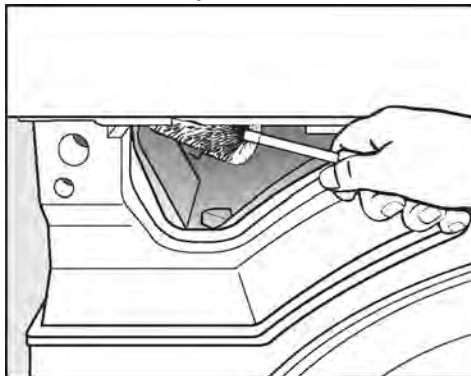

■ С помощью ершика для мытья бутылок удалите остатки моющих средств и отложения извести с форсунок подачи воды в отсеке для моющих средств.

Чистка фильтров в системе подачи воды

Для защиты клапанов залива воды стиральная машина оснащена фильтрами.

Эти фильтры нужно проверять примерно каждые 6 месяцев. При частых перерывах снабжения в водопроводной сети этот промежуток времени может быть укорочен.

Чистка фильтров в заливных шлангах

- Перекройте кран водоснабжения.
- Открутите шланг залива воды от крана водоснабжения.

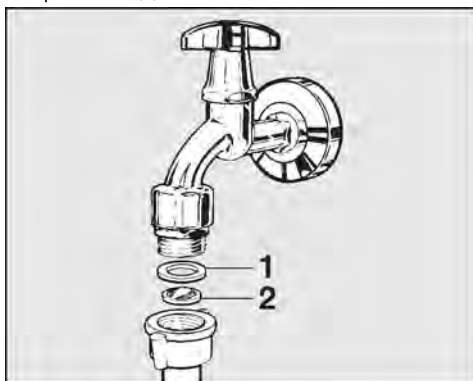

- Вытащите резиновое уплотнительное кольцо **1** из посадочного места.
- Захватите стенку пластмассового фильтра **2** пинцетом или острогубцами и вытащите фильтр наружу.
- Почистите пластмассовую сетку фильтра.

- Установка фильтра на место выполняется в обратной последовательности.

Резьбовое соединение наверните плотно на кран водоснабжения и откройте кран. В том случае, если вода немного сочится, подтяните накидную гайку резьбового соединения.

Чистка фильтра в патрубке клапана залива воды

- Осторожно открутите ребристую пластмассовую гайку с помощью острогубцев с заливного патрубка.

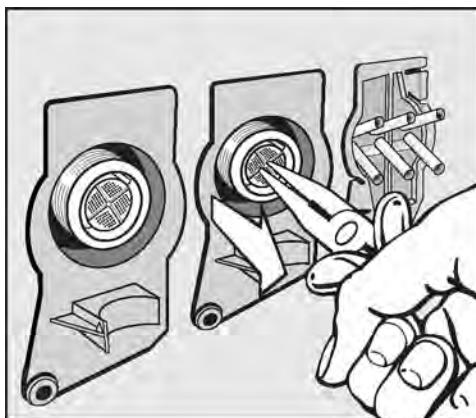

- Вытащите фильтр наружу, захватив его пинцетом за стенку, почистите и установите фильтр на место, действуя в обратной последовательности.

После очистки фильтры **должны быть** опять установлены на место.

Помощь при неисправностях

Что делать, если . . .

Вы можете самостоятельно устранить большинство помех и неисправностей, которые могут возникнуть при повседневной эксплуатации. Во многих случаях Вы сможете сэкономить время и деньги, так как Вам не придется вызывать мастера из сервисной службы.



Нижеприведенные таблицы должны Вам помочь найти причины возникающих помех или неисправностей и устранить их. Однако, обратите внимание, что:

 Ремонт электроприборов имеют право производить только квалифицированные авторизованные специалисты. Неправильно выполненные ремонтные работы могут стать причиной серьезной опасности для пользователя.

Не запускается никакая программа стирки

Проблема	Причина	Устранение
Дисплей остается темным, и не горит подсветка переключателя программ.	Отсутствует электропитание стиральной машины.	Проверьте, <ul style="list-style-type: none">– включена ли стиральная машина.– подключена ли стиральная машина к сети электропитания,– исправен ли предохранитель на распределительном щитке.
При выборе программы <i>Слив/Отжим</i> ее запуск не происходит.	Не были выполнены действия по первому вводу в эксплуатацию.	Проведите <i>первый ввод в эксплуатацию</i> , как это описано в одноименной главе.
Дисплей не горит.	Дисплей автоматически выключается в целях экономии электроэнергии (режим ожидания).	Нажмите любую кнопку. Машина выйдет из режима ожидания.

Дисплей показывает сообщение о неисправности.

Сообщение на дисплее	Причина	Устранение ^❶
 Ошибка Слив воды	– Заблокирован или нарушен слив воды.	Очистите сливной фильтр и сливной насос.
	– Сливной шланг уложен слишком высоко.	Максимальная высота слива составляет 1 м.
 Ошибка Залив воды	Заблокирована или нарушена подача воды.	Проверьте, <ul style="list-style-type: none"> – полностью ли открыт водопроводный кран. – нет ли перегибов у заливного шланга.
	Для одной из установок <i>Вода предв. стирки</i> , <i>Вода основной стирки</i> или <i>Вода полоскания</i> выбрана опция <i>горячая</i> .	Измените эти установки на <i>холодная</i> , см. главу "Меню Установки/Уровень пользователя".
 Техническая ошибка	Произошла неполадка.	Запустите выполнение программы еще раз. Если опять появится сообщение о неисправности, вызовите специалиста сервисной службы.

^❶ Для выключения сообщения об ошибке нажмите для подтверждения кнопку **ОК**.

Помощь при неисправностях

Общие проблемы, связанные с работой стиральной машины

Проблема	Причина	Устранение
Во время отжима стиральная машина стоит неустойчиво.	Ножки машины стоят неровно и не закреплены контргайкой.	Выровняйте машину, чтобы она стояла устойчиво, и закрепите ножки контргайкой.
Появление необычных шумов при работе насоса	Это не является неисправностью! Шумы в начале и конце процесса откачивания воды - нормальное явление.	
В отсеке для моющих средств скопилось много остатков порошка и добавок.	Недостаточен напор воды.	– Очистите фильтры шланга подачи воды.
	Стиральные порошки в сочетании со смягчающими добавками имеют склонность к склеиванию.	Вымойте отсек для моющих средств. В дальнейшем заполняйте отсек сначала моющим средством, затем смягчающими средствами.
Не полностью смывается ополаскиватель, или в ячейке  остается слишком много воды.	Сифон занимает неправильное положение или засорен.	Очистите сифон, смотри главу "Чистка и уход", раздел "Чистка кюветы для моющих средств и добавок".
Дисплей показывает сообщения на иностранном языке.	В меню "Установки  "Язык  " был выбран другой язык.	Установите нужный язык. Символ флажка будет служить для Вас при этом ориентиром.

Неудовлетворительный результат стирки

Проблема	Возможная причина	Устранение
<p>Белье при стирке с жидким моющим средством не отстирывается.</p>	<p>Жидкие моющие средства не содержат отбеливателя. Пятна от фруктов, кофе или чая не могут быть удалены.</p>	<ul style="list-style-type: none"> – Используйте стиральные порошки, содержащие отбеливатель. – Загрузите пятновыводитель в отсек Ш, и жидкое моющее средство в шариковый дозатор. – Загрузите жидкое моющее средство вместе с пятновыводителем в кювету для моющих средств и добавок.
<p>На выстиранном белье имеются остатки серого эластичного вещества (частицы жира).</p>	<p>Дозировка моющего средства была недостаточной (белье было сильно загрязнено жиром (маслом, мазью)).</p>	<ul style="list-style-type: none"> – Задавайте при такого рода загрязнении белья немного больше моющего средства или используйте жидкое моющее средство. – Перед следующей стиркой проведите программу стирки при 60°C с жидким моющим средством, но без белья.
<p>На выстиранных темных текстильных изделиях имеются белые, похожие на стиральный порошок остатки.</p>	<p>Моющее средство содержит нерастворимые в воде компоненты (цеолиты) для смягчения воды. Они оседают на текстильных изделиях.</p>	<ul style="list-style-type: none"> – Попытайтесь удалить эти остатки после сушки с помощью щетки. – Стирайте в будущем темные текстильные изделия средствами, не содержащими цеолитов. Жидкие моющие средства обычно не содержат цеолитов.
<p>Текстильные изделия с особенно сильными жировыми загрязнениями отстирываются недостаточно хорошо.</p>	<p>– Выбирайте программу с предварительной стиркой. Проводите предварительную стирку с использованием жидкого моющего средства.</p> <p>– Применяйте далее для основной стирки обычные стиральные порошки.</p> <p>Для сильнозагрязненной рабочей одежды рекомендуются особо эффективные моющие средства. Пожалуйста, запросите информацию в торговой сети.</p>	

Помощь при неисправностях

Дверца не открывается

Возможная причина	Устранение
Дверца загрузочного люка заблокирована после отмены программы стирки.	В целях защиты от ошпаривания дверца люка не открывается при температуре выше 50°C. Дождитесь охлаждения моющего раствора.
Дверца не открывается после процесса стирки.	Нажмите на ручку дверцы, выключите стиральную машину и снова включите ее. Затем еще раз потяните за ручку дверцы.
В барабане еще остается вода, и стиральная машина не может ее откачать.	Проверьте, не засорилась ли система слива воды. Очистите систему слива, как это описано в следующем разделе.
Предохранительное устройство ручки дверцы освобождено из фиксатора.	Путем освобождения ручки дверцы из фиксатора предотвращаются повреждения замка. Сильно нажмите на ручку дверцы, чтобы предохранительное устройство снова зафиксировалось со щелчком.

Продолжение программы после перебоя в сети электропитания

Возможная причина	Устранение
Нарушено электро-снабжение	Подтвердите сообщение на дисплее с помощью кнопки <i>OK</i> и затем нажмите кнопку <i>Старт</i> .
Стиральная машина была выключена и снова включена с помощью кнопки <i>Вкл/Выкл</i>.	Выполнение программы продолжится с запомненного машиной места остановки.

Индикация интервала для сервиса

Если после включения машины на дисплее появляется индикация следующего сообщения, то нужно обратиться в сервисную службу для проведения технического обслуживания машины.

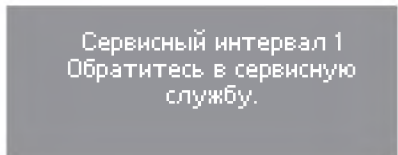

Сервисный интервал 1
Обратитесь в сервисную
службу.

Прим. через 5 секунд на дисплее снова появляется индикация начального меню.

Отключение при пиковой нагрузке

При активизировании функции пиковой нагрузки нагрев отключается и происходит остановка программы. На дисплее появляется следующее сообщение:

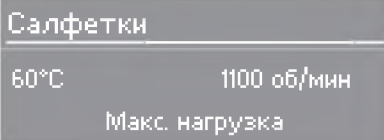

Салфетки

60°C	1100 об/мин
Макс. нагрузка	

После окончания работы функции пиковой нагрузки выполнение программы автоматически продолжается, как раньше.

Помощь при неисправностях

Открытие дверцы люка при засорении слива и/или нарушении электроснабжения

 Отсоедините прибор от электросети.

На внутренней стороне панели отсека для моющих средств и добавок находится желтый шпатель для открывания люка к системе слива.

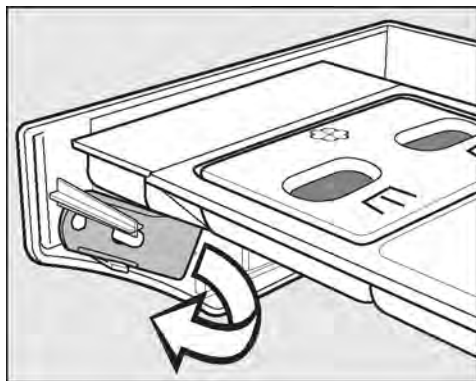

■ Возьмите шпатель.

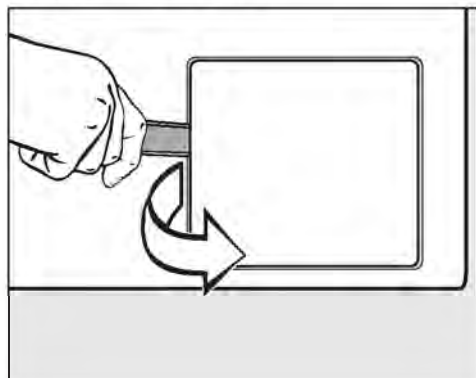

■ Откройте крышку доступа к системе слива.

Слив моющего раствора

Если слив забит, то в стиральной машине может находиться большое количество воды (**макс. 35 л**).

 Осторожно: если незадолго до этого проводилась стирка при высокой температуре, то существует опасность ожога!

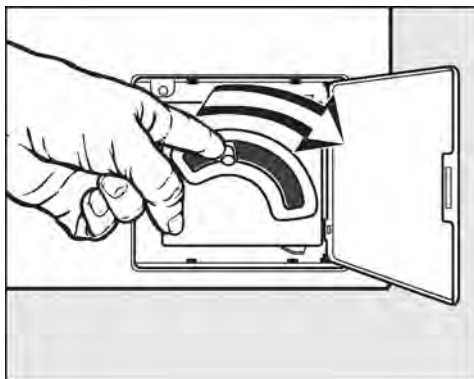

■ Нажмите вниз рычаг аварийного слива воды и удерживайте его, пока вода не перестанет вытекать.

Открывание дверцы люка

⚠ Каждый раз перед извлечением белья убедитесь в том, что барабан остановился. Доступ во вращающийся барабан влечет опасность получения травм.

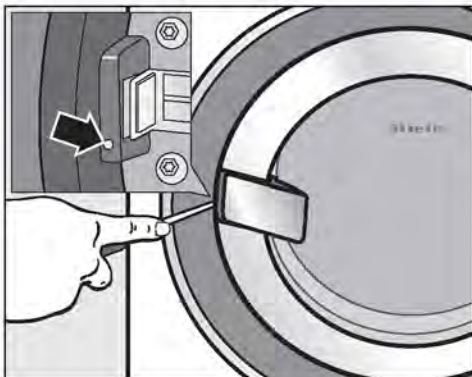

- Вставьте подходящую отвертку (штифт ок. 4 мм) в отверстие рядом с замком дверцы так, чтобы штифт вошел в паз деблокиратора. Легким поворотом отвертки против часовой стрелки дверца будет разблокирована.
- Откройте дверцу за ручку.

⚠ Никогда не открывайте дверцу загрузочного люка с силой.

Ремонтные работы

При возникновении неисправностей, которые Вы не можете устранить самостоятельно, обращайтесь, пожалуйста, в сервисную службу Miele по телефону: Москва (495) 745 89 90 или 8 800 200 2900.

Сервисной службе необходимо сообщить модель и номер Вашей стиральной машины.

Эту информацию Вы найдете на типовой табличке при открытой дверце загрузочного люка над смотровым стеклом.

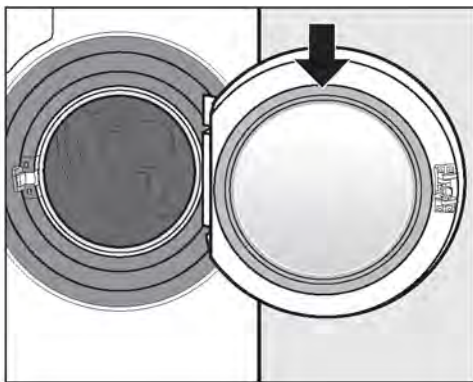

Декларация о соответствии

RU Д-DE.ME 10.B.00270
с 27.01.2014 по 26.01.2019
Соответствует требованиям
Технического регламента
Таможенного союза
ТР ТС 004/2011 "О безопасности
низковольтного оборудования";
ТР ТС 020/2011 "Электромагнитная
совместимость технических
средств";
ТР ТС 010/2011 "О безопасности ма-
шин и оборудования"

Внешний интерфейс PC

Внешний интерфейс **PC** служит для сервисной службы местом подключения компьютера при проведении техобслуживания.

Дополнительно приобретаемые принадлежности

Дополнительные принадлежности для этих стиральных машин приобретайте в компании Miele или через сервисную службу Miele.

Нижеследующая информация актуальна только для Украины:

соответствует требованиям "Технического регламента ограничения использования некоторых небезопасных веществ в электрическом и электронном оборудовании (2002/95/ЕС)"

Постановление Кабинета Министров Украины от 03.12.2008 № 1057

Условия транспортировки и хранения

Следует соблюдать следующие условия транспортировки и хранения машины:

Температура: от минимальной -20°C до максимальной 55°C

Влажность воздуха: от минимальной 5 % до максимальной 75 %, не допускать образования конденсата

Максимальный срок хранения на складе: 2 года

Для машин с гидравлическим сливным клапаном:

необходимо предварительно открыть сливной клапан в незамерзшем состоянии с помощью устройства аварийного удаления воды.

Дата изготовления

Дата изготовления указана на типовой табличке в формате месяц/год.

Установка и подключение

Вид спереди

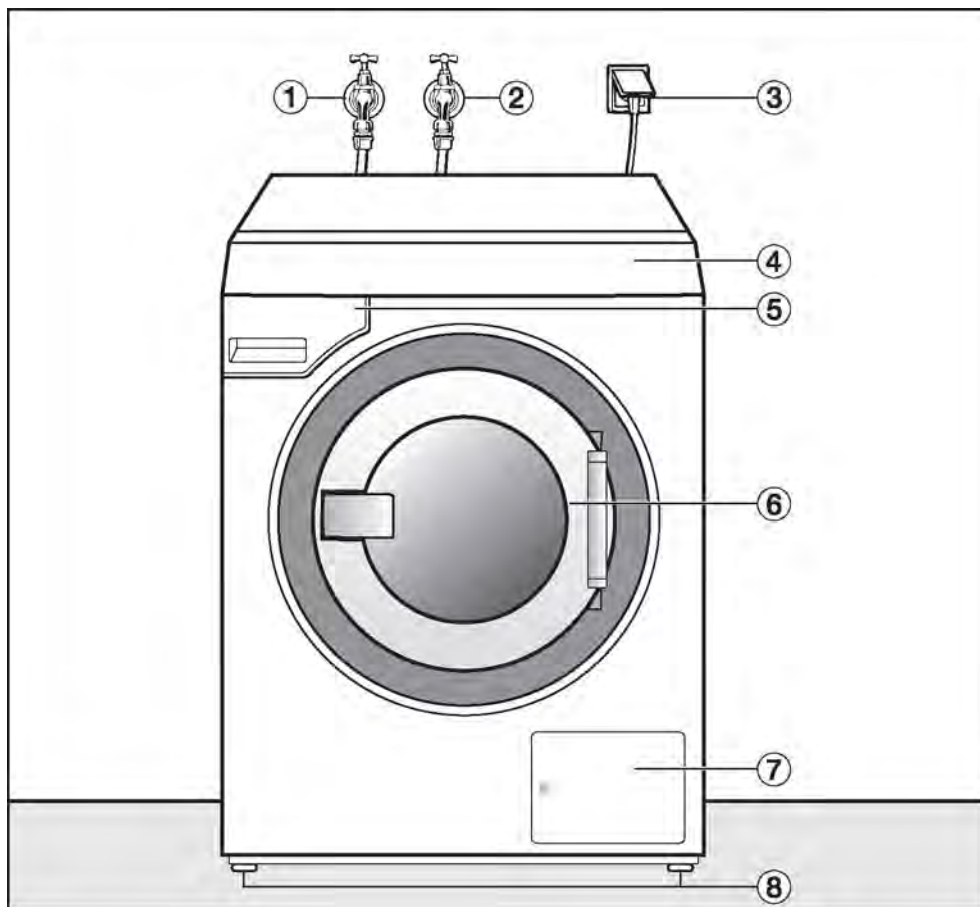

① Заливной шланг холодной воды

② Заливной шланг горячей воды

③ Подключение к электросети

④ Панель управления

⑤ Кювета для моющих средств и добавок по уходу за бельем

⑥ Дверца загрузочного люка с ручкой.

⑦ Откидная крышка для доступа к сливному клапану

⑧ Регулируемые по высоте ножки машины

Вид сзади

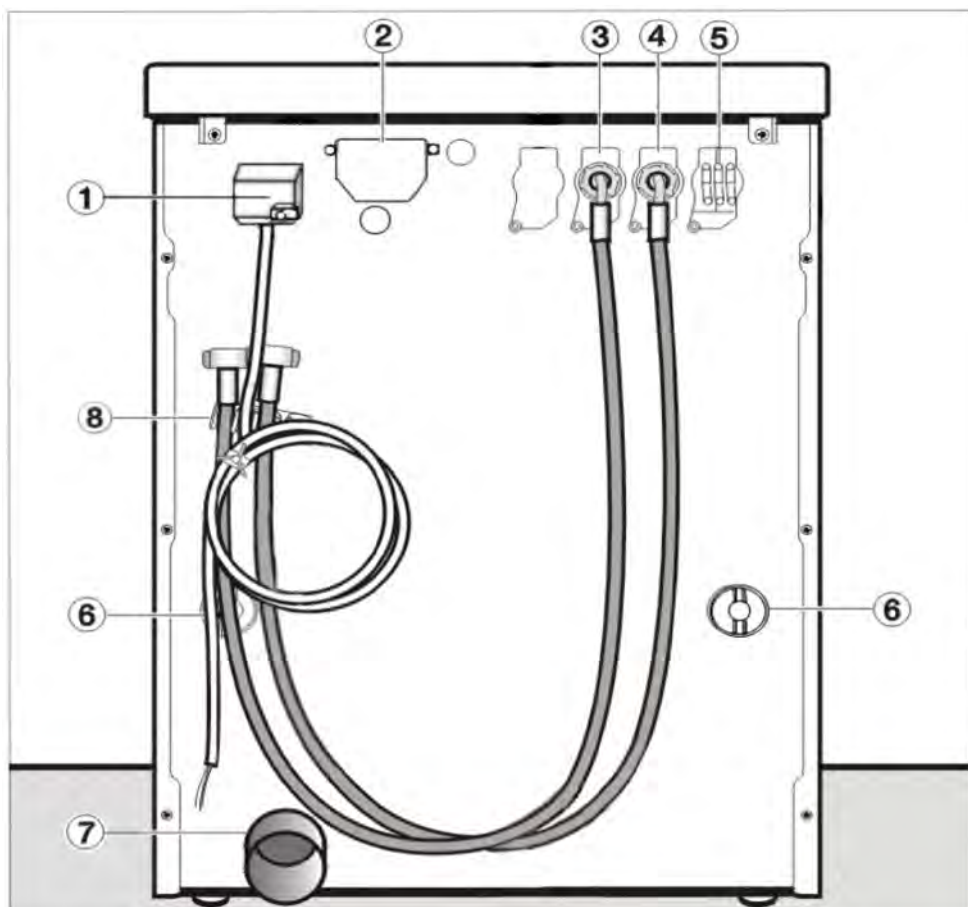

- ① Кабель подключения к электросети
- ② Крышка отсека для коммуникационного модуля*
- ③ Заливной шланг (горячая вода)
- ④ Заливной шланг (холодная вода)
- ⑤ Сопряжение для подключения внешних дозирующих систем
- ⑥ Стопоры транспортировочных стержней
- ⑦ Сливная трубка для приборов со сливным клапаном
- ⑧ Держатель для заливных шлангов и сливного шланга

(*дополнительно приобретаемая принадлежность)

Установка и подключение

Вид сбоку

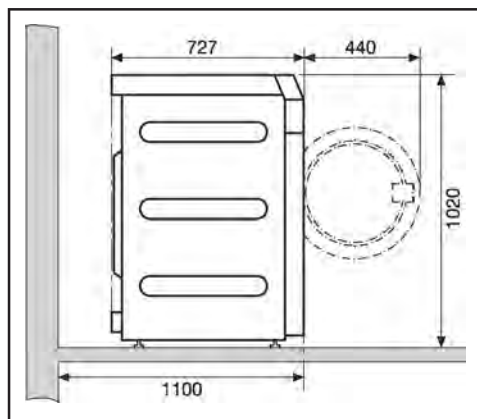

Вид сверху

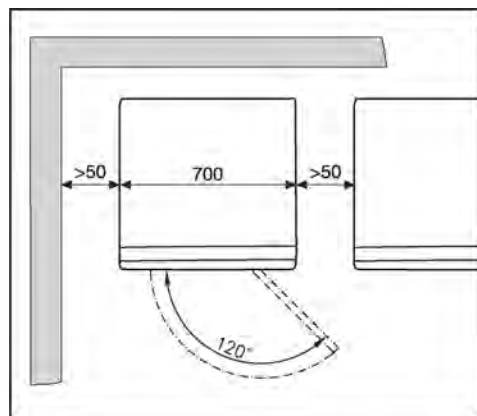

Установка стиральной машины

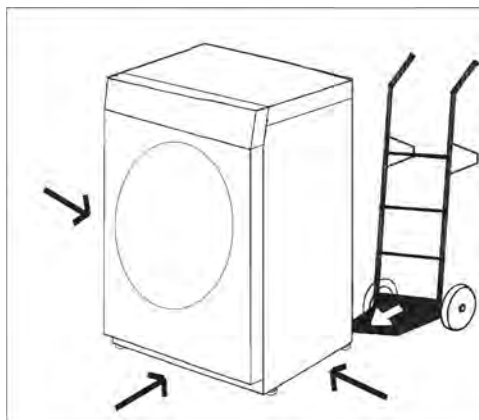

- Перевезите стиральную машину до места установки.

⚠ Следите при транспортировке стиральной машины за ее равновесием.

⚠ **Не** беритесь для подъема машины за дверцу загрузочного люка.

⚠ Не разрешается встраивание стиральной машины под столешницу.

Установка на цоколе

Возможна установка на стальной цоколь* (открытый или закрытый), а также на бетонный цоколь.

⚠ При установке на имеющийся цоколь стиральная машина **должна** быть зафиксирована креплениями. Иначе существует опасность, что машина упадет с цоколя.

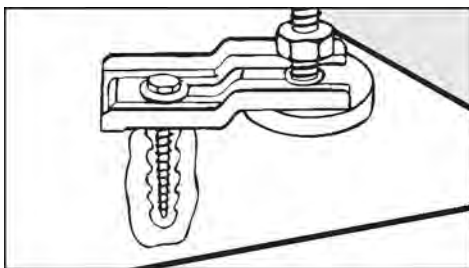

- Зафиксируйте обе передние ножки стиральной машины креплениями, входящими в комплект поставки.
- Учитывайте указания прилагаемой инструкции по монтажу.

Установка и подключение

Место установки

⚠ Не следует устанавливать прибор в непосредственной близости или прямо над открытым отверстием ливневой канализации в полу или, соответственно, сточным желобом. Влага, проникая внутрь машины, может повредить ее электронные узлы.

⚠ Ножки машины и площадь для ее размещения должны быть сухими, в противном случае существует опасность скольжения машины при отжиге.

Лучшей поверхностью для установки считается бетонный пол. В отличие от деревянного пола или поверхности из "мягких" материалов бетон не способствует вибрации машины при отжиге.

- Устанавливайте стиральную машину вертикально, в устойчивом положении.
- Не устанавливайте стиральную машину на мягких ковровых покрытиях, иначе она будет вибрировать при выполнении отжима.

При установке на деревянном полу:

- Установите стиральную машину на фанерный лист (размером минимум 69x87x3 см). Лист должен быть привернут к несущим балкам, по возможности как можно чаще, а не только к настилу.

Лучше всего машину расположить в одном из углов помещения, где наибольшая стабильность пола.

Удаление транспортировочного крепления

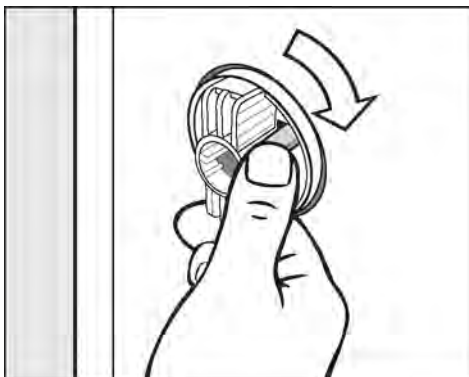

- Освободите стопор и поверните левый транспортировочный стержень на 90° по часовой стрелке.

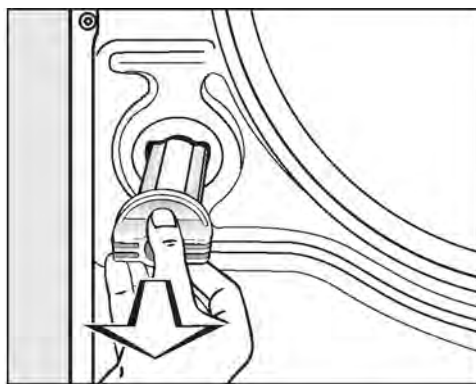

- Вытащите стержень наружу.

Установка и подключение

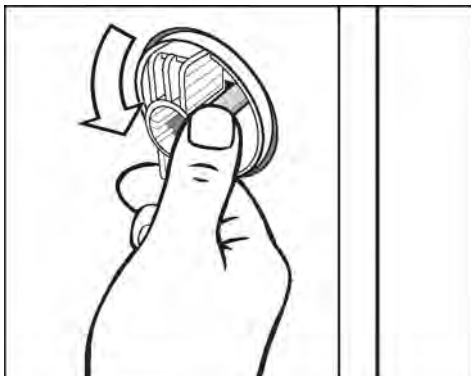

- Освободите стопор и поверните правый транспортировочный стержень на 90° против часовой стрелки.

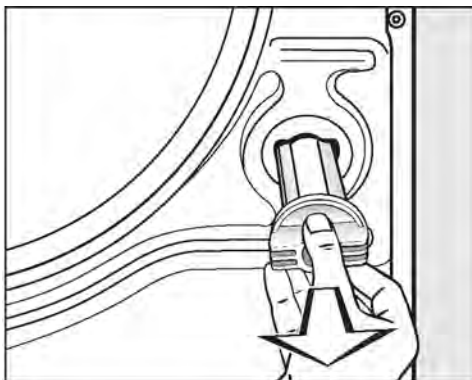

- Вытащите стержень наружу.

⚠ Закройте отверстия удаленного транспортировочного крепления! При незакрытых отверстиях существует опасность повреждения.

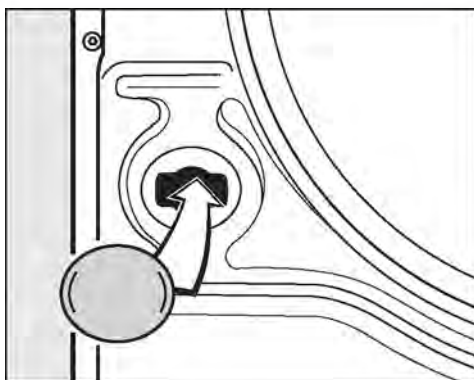

- Закройте отверстия прилагаемыми заглушками.

⚠ Не допускается транспортировка стиральной машины без транспортировочного крепления. Сохраните его. Крепление необходимо будет снова смонтировать перед транспортировкой машины (например, при переезде).

⚠ Следите при транспортировке за устойчивостью прибора.

Установка транспортировочного крепления

Установку транспортировочного крепления производят в обратной последовательности.

Установка и подключение

Выравнивание машины

Ножки машины и площадь для ее размещения должны быть сухими, в противном случае существует опасность скольжения машины при отжиме.

 Стиральная машина должна устойчиво стоять на всех четырех ножках в вертикальном положении, чтобы можно было гарантировать ее безупречную работу.

Неправильная установка приводит к повышению потребления воды и электроэнергии, а сама машина может сдвинуться с места.

Выворачивание и закрепление ножек

Выравнивание стиральной машины выполняется с помощью четырех винтовых ножек. При поставке машины все ножки полностью вкручены.

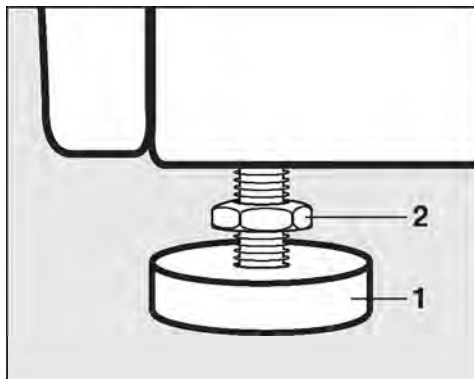

- Отвинтите контргайку **2**, поворачивая ее по часовой стрелке с помощью прилагаемого гаечного ключа. Выворачивайте контргайку **2** вместе с ножкой **1**.

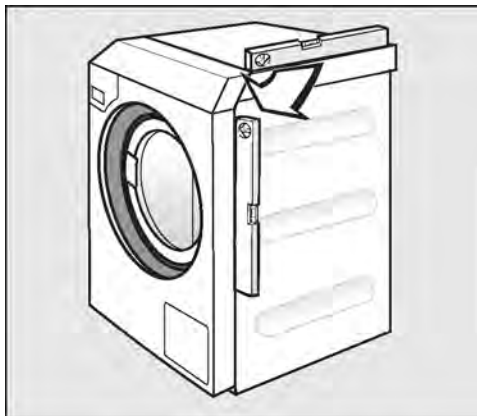

- Проверьте с помощью ватерпаса вертикальное положение машины.
- Придерживайте ножку **1** разводным ключом. Снова плотно приверните контргайку **2** к корпусу с помощью гаечного ключа.

 Все четыре контргайки должны быть прочно прикручены к корпусу машины. Проверьте также те ножки, которые при выравнивании не вывинчивались. Иначе существует опасность, что при работе стиральная машина может сдвинуться с места.

Подключение воды

Подключение холодной воды

Стиральная машина может быть подключена к водопроводу без клапанов, предотвращающих обратный отток жидкости, так как она изготовлена согласно действующим нормам.

Напор воды должен составлять минимум 100 кПа и не превышать максимум 1000 кПа избыточного давления. Если напор воды выше, чем 1000 кПа избыточного давления, в канал подачи воды необходимо установить редукционный клапан.

Для подключения необходим кран водоснабжения с 3/4" внешней резьбой.

 Резьбовое соединение шланга с краном находится под давлением водопроводной воды. Поэтому проверьте, медленно открывая кран водоснабжения, насколько герметично соединение. При необходимости измените положение уплотнительного кольца и подтяните резьбовое соединение.

Заливной шланг (холодный – голубые полоски) **не** подходит для подключения к горячей воде.

Техническое обслуживание

В случае замены используйте только оригинальные шланги Miele, рассчитанные на местное давление минимум 7.000 кПа.

Не допускается вынимать сетки фильтра на свободном конце заливного шланга и в патрубке заливного клапана, так как они служат для защиты заливного клапана.

Принадлежность - удлинитель шланга

В качестве дополнительной принадлежности можно приобрести через торговую сеть Miele или сервисную службу Miele шланги длиной 2,5 м или 4,0 м.

Установка и подключение

Подключение горячей воды

Так как потребление электроэнергии при эксплуатации с горячим водоснабжением значительно ниже, стиральную машину желательно подключить к каналу с горячей водой. Температура воды в запорном кране не должна превышать 70°C.

Так называемые "тупиковые линии" (отдельные водопроводы к бойлеру) отличаются тем, что при нерегулярном использовании находящаяся в них вода остывает. Для нагрева моющего раствора при этом требуется больше электроэнергии.

При подключении горячей воды действуют те же указания, что и при подключении холодной воды.

Заливной шланг (горячий – красные полоски) подсоединяется к водопроводному крану.

Подключение машины только к горячей воде по функциональным причинам не возможно.

Если монтаж стиральной машины проводится без подключения к горячей воде, то необходимо соответствующим образом настроить установки *Вода основной стирки*, *Вода предварительной стирки* и *Вода полоскания*, а заливной шланг (горячий) необходимо снять.

- Выберите в меню *Установки/Уровень пользователя* опцию *холодная*.

Продолжительность выполнения программ может увеличиться.

- Откройте заливной шланг (горячий -красные полоски).
- Наверните заглушку, входящую в комплект поставки.

Подключение к очень горячей воде

Подключение стиральной машины к каналу горячего водоснабжения с температурой воды от 70°C до 85°C тоже возможно. Для этого требуется специальный заливной шланг. Кроме этого, машина должна быть перепрограммирована специалистом сервисной службы Miele.

Слив воды

Сливной клапан

Удаление воды из машины осуществляется посредством сливного клапана с приводом от двигателя. С помощью угловых патрубков DN 70 можно выполнить подсоединение к внешнему сливному отверстию в полу (ливнеспуск с сифоном).

Варианты для слива воды:

1. Подсоединение к пластиковой сточной трубе с помощью резиновой муфты (сифон при этом не обязателен).
2. Слив в отверстие пола (ливневая канализация).

Установка и подключение

Электроподключение

Стиральная машина оснащена кабелем подключения без штепсельной вилки.

 Информация о номинальном потреблении и соответствующем предохранителе указана на типовой табличке. Сравните данные, приведенные на типовой табличке, с параметрами электросети.

Подключение может быть произведено только по VDE 0100 или согласно национальным и локальным предписаниям выполненного электроподключения.

Подключение должно быть выполнено только специалистом-электромонтажником.

Стиральную машину можно подключить с помощью подходящего штепсельного соединения.

Если предусматривается стационарное подключение, то должно быть предусмотрено отключение всех полюсов. В качестве отключателей могут служить выключатели с межконтактным зазором более 3 мм. К таким относятся, например, LS-выключатели, предохранительные автоматы и контакторы.

Штепсельное соединение и выключатель должны быть всегда легко доступны.

 Если прибор будет отсоединяться от сети электропитания, то отключатель должен запирается на замок или место отключения должно быть постоянно под наблюдением.

Новое подключение, изменения в подключении или проверка правильности проводки защитного провода, включая проверку установки правильных предохранителей, может проводиться только аттестованным электриком или специалистом-электромонтажником, знающим предписания действующих руководств по устройству электроустановок.

Технические характеристики

Высота	1020 мм
Ширина	700 мм
Глубина	820 мм
Глубина при открытой дверце	1267 мм
Вес	148 кг
Макс. нагрузка на пол при работе	2750 ньютонов (ок. 275 кг)
Вместимость	10,0 кг сухого белья
Напряжение питания	3N AC 400 В
Частота	50 Гц
Общая потребляемая мощность	6,5 кВт
Предохранитель	3 x 10 А
Эмиссионный уровень акустического давления на рабочем месте согласно EN ISO 11204/11203	< 70 дБ re 20 μPa
Давление напора воды минимальное	100 кПа (1 бар)
Давление напора воды максимальное	1 000 кПа (10 бар)
Длина кабеля электропитания	1,80
Нормы по безопасности продукта	согласно EN 10472, EN 60335
Справочные знаки проверки	см. типовую табличку

Установки для изменения стандартных параметров

С помощью установок Вы можете настроить электронику при изменении Ваших требований к работе стиральной машины.

В зависимости от заводской настройки

- могут быть видны некоторые установки, которые могут изменить все пользователи (*Меню Установки* )

или

- все установки могут быть заблокированы на уровне пользователя с помощью кода (*Меню Установки/Уровень пользователя*).

При необходимости обратитесь в сервисную службу Miele.

Меню Установки

Вход в меню Установки

- 1 Поверните переключатель программ в положение "Конец" (Ⓢ). На дисплее появляется индикация основного меню.

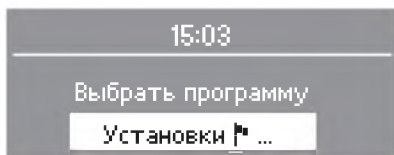

- 2 Подтвердите выбор кнопкой **OK**.
- 3 Теперь Вы находитесь в меню *Установки*.

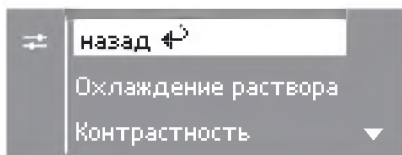

- 4 Выберите нужную установку с помощью кнопок **-** и **+** и подтвердите выбор с помощью кнопки **OK**.

Выход из меню "Установки"

- Выберите пункт *назад* и подтвердите действие. На дисплее появляется начальное меню.

Охлаждение раствора

В конце этапа основной стирки в барабан поступает дополнительное количество воды для охлаждения моющего раствора.

Охлаждение выполняется при выборе температуры стирки свыше 70°C.

Необходимо включать охлаждение моющего раствора:

- если сточные трубы в здании не выдерживают температуры жидкости 95°C (DIN 1986).

В заводской настройке функция охлаждения моющего раствора включена.

Контрастность

Контрастность индикации на дисплее может быть настроена на один из 10 уровней.

Заводская настройка контрастности - уровень 4.

Контрастность изменяется сразу после выбора другого уровня.

Яркость

Яркость индикации на дисплее может быть настроена на один из 10 уровней.

Заводская настройка яркости - уровень 5.

Яркость изменяется сразу после выбора другого уровня.

Меню Установки/Уровень пользователя

Доступ к меню *Установки* (кроме пункта меню "Язык" ) заблокирован от нежелательного вмешательства кодовым паролем.

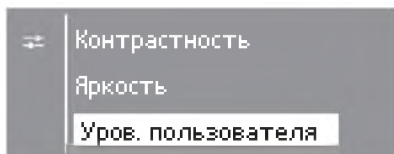

- Выберите *Уровень пользователя* и подтвердите выбор.

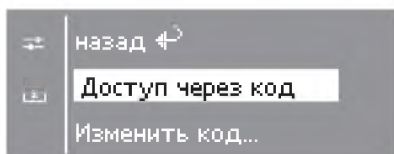

- Выберите *Доступ через код* и подтвердите выбор.

Ввод кода

Вам необходимо ввести трехзначный кодовый пароль. В заводской настройке паролем является **000**.

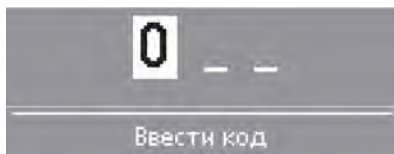

- Кнопкой **+** Вы можете ввести первую цифру. Подтвердите эту цифру кнопкой **OK**. Теперь Вы можете ввести вторую цифру.

- Повторите процесс, пока не будут введены три цифры.
- После ввода цифр нажмите кнопку **OK**.

Появляется сообщение:

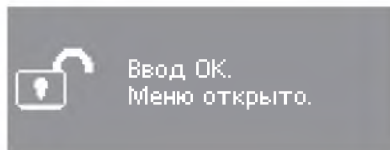

Теперь Вы находитесь на уровне пользователя.

Изменить код

Если Вы хотите защитить установки от нежелательного вмешательства, Вы должны изменить кодовый пароль.

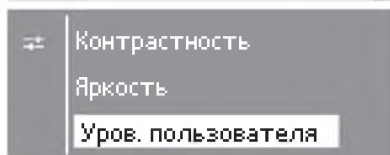

- Выберите *Уровень пользователя* и подтвердите выбор.

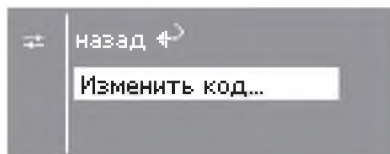

Выберите *Изменить код* и подтвердите выбор. Следуйте указаниям на дисплее.

Меню Установки/Уровень пользователя

Текущее время

Вы можете решить, будет ли текущее время показано в 24-часовом или 12-часовом формате или этой индикации не будет совсем. Кроме того, здесь можно будет установить текущее время.

Если будет выбрана опция без индикации текущего времени, то функция отсрочки старта может отображаться как 24-часовой таймер.

Выбор формата индикации времени

- Выберите нужный формат индикации времени и подтвердите его.

Индикация на дисплее переключается на меню установки текущего времени.

Установка текущего времени

- С помощью кнопок **-** и **+** установите значение часа и подтвердите установку кнопкой **OK**. Теперь Вы можете ввести минуты. Индикация на дисплее вернется в меню *Установки*.

Язык

Текстовые сообщения могут выводиться на дисплей на различных языках.

В подменю *Язык* Вы можете выбирать фиксированный язык.

- Выберите нужный язык и подтвердите его.

Режим ожидания (Дисплей)

При включенном режиме ожидания в целях экономии электроэнергии дисплей гаснет через 10 минут, а кнопка *Старт* начинает медленно мигать.

При нажатии переключателя программ или какой-либо кнопки дисплей снова включается.

Вы можете выбрать одну из 2 опций:

вкл

Режим ожидания включается:

- если после включения машины не производится выбор программы.
- после запуска программы.
- после окончания программы.

не в текущ. прогр. (заводская настройка)

Режим ожидания включается:

если после включения машины не производится выбор программы.

Уров. пользователя

Вы можете изменять кодовый пароль для доступа к уровню пользователя.

- Введите старый код.

- Введите новый код.

После подтверждения нового кода Вы попадаете в начало меню *Установки*.

Память

Если к программе стирки добавляется дополнительная функция или изменяется рекомендуемая температура или скорость отжима, то машина запоминает эти установки при запуске программы.

При новом выборе программы стирки стиральная машина отображает на дисплее сохраненные компоненты программы.

В заводской настройке машин функция памяти выключена.

Авт. контроль загрузки.

При отключенной автоматике контроля загрузки программа всегда выполняется для полной загрузки.

В заводской настройке эта опция включена.

Вода предв. стирки

Вы можете выбрать вид воды для предварительной стирки. Залив горячей воды допускается только для температуры стирки выше 30°C.

В заводской настройке для вида воды выбрана опция *горячая*.

Вода основной стирки

Вы можете выбрать вид воды для основной стирки. Залив горячей воды допускается только для температуры стирки выше 30°C.

В заводской настройке для вида воды выбрана опция *горячая*.

Если стиральная машина не подключена к горячей воде, то время выполнения программы увеличивается.

Вода полоскания

Вы можете выбрать вид воды для последнего этапа полоскания. Залив горячей воды допускается только для температуры стирки выше 50°C.

В заводской настройке для вида воды выбрана опция *холодная*.

Низк. гидравл. давл.

При сохраняющемся длительное время низком давлении воды (ниже 100 кПа) можно включить эту установку, чтобы обеспечить бесперебойную подачу воды.

В заводской настройке эта опция выключена.

Меню Установки/Уровень пользователя

Темпер. Стандарт +

В программе *Стандарт +* можно изменять предварительно установленную температуру. Вы можете выбирать между четырьмя температурами.

40°C

60°C

70°C

90°C

Отжим мопов

В программах *Стандарт*, *Стандарт +*, *Термическая дезинфекция* и *Термо-хим. дезинфекция* из мокрых мопов в начале программы можно удалить воду благодаря кратковременному отжиму.

В заводской настройке эта опция включена.

Термо-химич.дезинфекция

В программе *Термо-хим. дезинфекция* можно изменять предварительно установленный способ дезинфекции. Вы можете выбирать между четырьмя температурами с соответствующими временами выдержки.

40°C / 20 мин

60°C / 20 мин

70°C / 10 мин

71°C / 25 мин

Термич. дезинфекция

В программе *Термич. дезинфекция* можно изменять предварительно установленный способ дезинфекции. Вы можете выбирать между двумя температурами с соответствующими временами выдержки.

75°C / 10 мин

85°C / 15 мин

Дезинфекция Гигиена

В программе *Салфетки Дезинфекция Гигиена* можно изменить предварительно установленный способ дезинфекции. Вы можете выбирать между четырьмя температурами с соответствующими значениями времени выдержки.

40°C / 20 мин

60°C / 20 мин

70°C / 10 мин

85°C / 15 мин

Микроволокон. mopы

В программах *Стандарт*, *Стандарт +* и *Термо-хим. дезинфекция* при стирке mopов из микрофибры моющей раствор после основной стирки охлаждается до 45 °C, благодаря заливу холодной воды (Cool Down).

В заводской настройке выбрана опция *нет* (без Cool-Down).

Пропитка стандарт.

В программах *Стандарт* и *Стандарт +* после стирки можно активизировать аппретирование mopов (дозировка возможна через отсек для ополаскивателя или с помощью внешней системы дозирования).

В заводской настройке выбрана опция *нет* (без аппретирования).

Пропитка с дезинфек.

В программах *Термическая дезинфекция* и *Термо-хим. дезинфекция* после стирки можно активизировать аппретирование mopов (дозировка возможна через отсек для ополаскивателя или с помощью внешней системы дозирования).

В заводской настройке выбрана опция *нет* (без аппретирования).

Пропитка салфеток

В программах *Салфетки Дезинфекция Гигиена*, *Салфетки 60°C* и *Салфетки 40°C* после стирки можно активизировать аппретирование mopов (дозировка возможна через отсек для ополаскивателя или с помощью внешней системы дозирования).

В заводской настройке выбрана опция *нет* (без аппретирования).

Меню Установки/Уровень пользователя

Отжим-проп.ст., дез.

С помощью установки *Отжим-пропитка стандарт. дезинфекция* Вы можете установить остаточную влажность после аппретирования в программах для мопов *Стандарт* в дезинфекционных программах для мопов и в программе *Пропитка мопов*.

Вы можете выбрать одну из 4-х опций:

◆◆◆◆ (высокая остаточная влажность)

до

◆ (низкая остаточная влажность)

Отжим-проп. станд.+

С помощью установки *Отжим-пропитка стандарт +* Вы можете установить остаточную влажность после аппретирования в программе *Мопы Стандарт +*.

Вы можете выбрать одну из 4-х опций:

◆◆◆◆ (высокая остаточная влажность)

до

◆ (низкая остаточная влажность)

Отжим-пропит. салф.

С помощью установки *Отжим-пропитка салфеток* Вы можете установить остаточную влажность после аппретирования в программах *Салфетки 40°C/60°C* и *Пропитка салфеток*.

Вы можете выбрать одну из 4-х опций:

◆◆◆◆ (высокая остаточная влажность)

до

◆ (низкая остаточная влажность)

Сенсор наличия

Вы можете активизировать функцию *Сенсор наличия* для внешних емкостей дозаторов для жидких моющих средств, в результате чего при опустошении емкостей на дисплее стиральной машины появляется сообщение.

В заводской настройке выбрана опция *нет* (сенсор наличия не активизирован).

Меню Установки/Уровень пользователя

Прочие программы

Список программ, который появляется при выборе пункта меню *Прочие программы*, Вы можете увеличить на несколько программ.

0 = нет дополнительной программы (заводская настройка).

Доп. Белое/цветное = добавляются программы *Белое белье* и *Цветное белье*.

Доп. Интенсив/+ = добавляются программы *Интенсивная* и *Интенсивная +*.

Доп. Деликат./мини = добавляются программы *Деликатная* и *Мини*.

Доп. 6 программ = добавляются все 6 программ.

Уровень БЦ

В программах *Белое белье* и *Цветное белье* можно повысить уровень воды для основной стирки.

В заводской настройке выбрана опция "Параметры блока" (уровень воды будет регулироваться в соответствии с запрограммированными на заводе параметрами программы).

Уровень Деликатн.

В программе *Деликатная* можно повысить уровень воды для основной стирки.

В заводской настройке выбрана опция "Параметры блока" (уровень воды будет регулироваться в соответствии с запрограммированными на заводе параметрами программы).

Темп. пред. стирки БЦ

В программах *Белое белье* и *Цветное белье* можно выбрать температуру для предварительной стирки.

В заводской настройке выбрана опция "Параметры блока" (температура будет регулироваться в соответствии с запрограммированными на заводе параметрами программы).

Время стирки ПС

Вы можете увеличить время предварительной стирки.

В заводской настройке выбрана опция "Параметры блока" (время стирки будет регулироваться в соответствии с запрограммированными на заводе параметрами программы).

Меню Установки/Уровень пользователя

Время стирки БЦ

В программах *Белое белье* и *Цветное белье* можно увеличить продолжительность основной стирки.

В заводской настройке выбрана опция "Параметры блока" (время стирки будет регулироваться в соответствии с запрограммированными на заводе параметрами программы).

Время стирки Делик.

В программе *Деликатная* можно увеличить продолжительность основной стирки.

В заводской настройке выбрана опция "Параметры блока" (время стирки будет регулироваться в соответствии с запрограммированными на заводе параметрами программы).

Пред. стирка БЦ/Делик.

В программах *Белое белье*, *Цветное белье* и *Деликатная* может быть постоянно включена предварительная стирка.

В заводской настройке опция *Выбор из меню* активизирована.

Список специальных программ

Вы можете изменить список специальных программ, предлагаемых на дисплее.

Стандарт: Предлагаются программы

Новые mopы

Пропитка mopов

Пропитка салфеток

Очистка машины

Гардины

Доп. полоскание

Слив/Отжим

Подготов. mopы: Предлагаются программы

Mopы + пропитка ♠

Mopы + пропитка ♠♠

Mopы + пропитка ♠♠♠

Mopы + пропитка ♠♠♠♠

Mopы пропитка ♠

Mopы пропитка ♠♠

Mopы пропитка ♠♠♠

Mopы пропитка ♠♠♠♠

Доп. полоскание

Слив/Отжим

Полоскания БЦ

В программах *Стандарт*, *Салфетки*, *Белое белье* и *Цветное белье* можно изменить число циклов полоскания.

2 полоскания (заводская настройка)

3 полоскания

4 полоскания

5 полосканий

Полоскания Делик.

В программе *Деликатная* можно изменить число циклов полоскания.

2 полоскания (заводская настройка)

3 полоскания

4 полоскания

Предв. полоскание БЦ

В программах *Белое белье* и *Цветное белье* можно активизировать предварительное полоскание белья.

В заводской настройке эта опция выключена.

Меню Установки/Уровень пользователя

Предв. полоскание Делик.

В программе *Деликатная* можно активизировать предварительное полоскание белья.

В заводской настройке эта опция выключена.

Отжим бесплатно

Если подключен кассовый аппарат, то можно разблокировать программу Отжим (оплачиваемый).

В заводской настройке эта опция выключена.

Единица температур.

Вы можете решить, будет ли температура указываться в градусах *Цельсия* °C или в градусах *Фаренгейта* °F.

В заводской настройке выбрана установка °C.

Выход из меню "Установки"

- Выберите пункт *назад* и подтвердите действие. На дисплее появляется начальное меню.

Управл. энергопотреб.

В программах *Белое белье*, *Цветное белье* и *Деликатная* при включении этой опции обеспечивается оптимальный расход электроэнергии.

В заводской настройке эта опция включена.

Miele

PROFESSIONAL

Архангельск (8182)63-90-72
Астана +7(7172)727-132
Белгород (4722)40-23-64
Брянск (4832)59-03-52
Владивосток (423)249-28-31
Волгоград (844)278-03-48
Вологда (8172)26-41-59
Воронеж (473)204-51-73
Екатеринбург (343)384-55-89
Иваново (4932)77-34-06
Ижевск (3412)26-03-58
Казань (843)206-01-48

Калининград (4012)72-03-81
Калуга (4842)92-23-67
Кемерово (3842)65-04-62
Киров (8332)68-02-04
Краснодар (861)203-40-90
Красноярск (391)204-63-61
Курск (4712)77-13-04
Липецк (4742)52-20-81
Магнитогорск (3519)55-03-13
Москва (495)268-04-70
Мурманск (8152)59-64-93
Набережные Челны (8552)20-53-41

Нижний Новгород (831)429-08-12
Новосиузецк (3843)20-46-81
Новосибирск (383)227-86-73
Орел (4862)44-53-42
Оренбург (3532)37-68-04
Пенза (8412)22-31-16
Пермь (342)205-81-47
Ростов-на-Дону (863)308-18-15
Рязань (4912)46-61-64
Самара (846)206-03-16
Санкт-Петербург (812)309-46-40
Саратов (845)249-38-78

Смоленск (4812)29-41-54
Сочи (862)225-72-31
Ставрополь (8652)20-65-13
Тверь (4822)63-31-35
Томск (3822)98-41-53
Тула (4872)74-02-29
Тюмень (3452)66-21-18
Ульяновск (8422)24-23-59
Уфа (347)229-48-12
Челябинск (351)202-03-61
Череповец (8202)49-02-64
Ярославль (4852)69-52-93

Единый адрес для всех регионов:

mef@nt-rt.ru || www.miele.nt-rt.ru